

INSPIRON™

TELEPÍTÉSI ÚTMUTATÓ



YOURS IS HERE

INSPIRON™

TELEPÍTÉSI ÚTMUTATÓ

Típusszám: P11S sorozat

Típus: P11S001; P11S002

Megjegyzések, figyelmeztetések és óvintézkedések

 **MEGJEGYZÉS:** A MEGJEGYZÉSEK a számítógép biztonságosabb és hatékonyabb használatát elősegítő fontos tudnivalókat tartalmaznak.

 **FIGYELMEZTETÉS:** A FIGYELMEZTETÉSEK a hardvereszközökre veszélyes, illetve esetleg adatvesztést okozó problémákra hívják fel a figyelmet.

 **VIGYÁZAT!** A VIGYÁZAT jelzések esetleges tárgyi és személyi sérülésekre, illetve életveszélyre hívják fel a figyelmet.

Ha az Ön által vásárolt számítógép Dell™ n Series típusú, a dokumentumban szereplő Microsoft® Windows® operációs rendszerekkel kapcsolatos utalások nem alkalmazhatók.

A jelen dokumentum tartalma előzetes figyelmeztetés nélkül megváltozhat.

© 2010 Dell Inc. Minden jog fenntartva.

A Dell Inc. előzetes írásos engedélye nélkül szigorúan tilos a dokumentumot bármiféle módon sokszorosítani.

A szövegben használt védjegyek: A *Dell* a *DELL* logó, a *YOURS IS HERE*, az *Inspiron*, a *Solution Station*, és a *DellConnect* a Dell Inc. védjegye; a *Microsoft*, *Windows*, a *Windows Vista*, és a *Windows Vista start gomb* a Microsoft Corporation védjegye vagy bejegyzett védjegye az Egyesült Államokban és/vagy más országokban; az *Ubuntu* a Canonical Ltd. védjegye; az *AMD*, az *AMD Athlon* az *AMD Radeon*, az *AMD Turion* és az *ATI Mobility Radeon* az Advanced Micro Devices, Inc. védjegye; a *Bluetooth* a Bluetooth SIG, Inc. bejegyzett védjegye, amelyet a Dell licencszerződés keretében használ.

A dokumentumban egyéb védjegyek és védett nevek is szerepelhetnek, amelyek a védjegyet vagy nevet bejegyeztető cégre, valamint annak termékeire vonatkoznak. A Dell Computer Corporation kizárólag a saját védjegyeiből és bejegyzett neveiből eredő jogi igényeket érvényesíti.

Tartalomjegyzék

| | | | |
|--|----------|---|-----------|
| Az Inspiron számítógép üzembe helyezése | 5 | Az Ön Inspiron számítógépének használata | 22 |
| A számítógép üzembe helyezése előtt | 5 | A számítógép jobb oldalának ismertetése | 22 |
| A váltóáramú adapter csatlakoztatása | 6 | A számítógép bal oldalának ismertetése | 24 |
| A hálózati kábel csatlakoztatása (opcionális) | 7 | A számítógép hátlapjának ismertetése | 26 |
| Nyomja meg a kapcsológombot. | 8 | A számítógép előlapjának ismertetése. | 27 |
| Az Operációs rendszer beállítása | 9 | Állapotjelző lámpák | 28 |
| Rendszer-visszaállító adathordozó létrehozása (javasolt) | 10 | A számítógép billentyűzetének ismertetése | 30 |
| A SIM kártya (opcionális) telepítése | 12 | Érintőpad műveletek | 32 |
| Vezeték nélküli kapcsolat engedélyezése/letiltása (opcionális) | 14 | Multimédia vezérlőgombok | 34 |
| Külső optikai meghajtó csatlakoztatása (opcionális) | 16 | A kijelző ismertetése | 36 |
| A TV tuner beállítása (opcionális) | 17 | Az akkumulátor kivétele és cseréje | 38 |
| Csatlakozás az internetre (opcionális) | 17 | Szoftverszolgáltatások | 40 |
| | | Dell DataSafe Online Backup | 41 |
| | | Dell Dock | 42 |

Tartalomjegyzék

| | | | |
|---|-----------|--|-----------|
| Problémák megoldása | 44 | Segítségnyújtás | 70 |
| Hangjelzések | 44 | Műszaki támogatás és ügyfélszolgálat. | 71 |
| Hálózati problémák | 45 | DellConnect | 72 |
| Áramellátási problémák. | 46 | Online szolgáltatások | 72 |
| Memóriaproblémák | 48 | Automatikus rendelés-állapot szolgáltatás. | 73 |
| Lefagyások és szoftveres problémák. | 49 | Termékinformáció | 74 |
| Támogatói eszközök használata | 52 | Garanciális vagy hitelre vásárolt termékek visszaküldése javításra | 74 |
| Dell Support Center. | 52 | Mielőtt telefonálna. | 76 |
| My Dell Downloads | 53 | Kapcsolatfelvétel a Dell-lel | 78 |
| Rendszerüzenetek | 54 | További információk és források | 80 |
| Hardveres hibaelhárítás | 56 | Műszaki adatok | 82 |
| Dell Diagnostics | 57 | Függelék | 88 |
| Az operációs rendszer visszaállítása | 61 | Macrovision termék megjegyzés | 88 |
| Rendszer-visszaállítás | 62 | Információ a NOM, a Hivatalos Mexikói Szabvány számára (csak Mexikó) | 89 |
| Dell DataSafe Local Backup | 63 | Tárgymutató. | 90 |
| Rendszer-visszaállító adathordozó | 66 | | |
| Dell Factory Image Restore. | 67 | | |

Az Inspiron számítógép üzembe helyezése

Ez a fejezet az Ön Dell™ Inspiron™ készülékének üzembe helyezéséről tartalmaz információkat.

A számítógép üzembe helyezése előtt

A számítógép elhelyezésekor ügyeljen arra, hogy könnyen hozzáférhessen az áramforráshoz, gondoskodjon a megfelelő szellőzésről, a számítógépet pedig vízszintes felületen helyezze el.

Az Inspiron számítógép szellőzésének akadályozása következtében a készülék túlmelegedhet. A túlmelegedés megakadályozása érdekében hagyjon legalább 10,2 cm (4 hüvelyk) távolságot a számítógép hátoldalánál, illetve legalább 5,1 cm (2 hüvelyk) távolságot a többi oldalnál. Soha ne helyezze a számítógépet olyan zárt helyre, mint szekrény vagy fiók, amikor az be van kapcsolva.

 **VIGYÁZAT!** A számítógép szellőző- és egyéb nyílásait soha ne zárja el, a nyílásokba semmit ne dugjon be, illetve ne hagyja, hogy a nyílásokban por rakódjon le. Működés közben ne tartsa Dell™ számítógépét rosszul szellőző környezetben, pl. zárt táskában, vagy textilfelületeken, pl. szőnyegeken. A nem megfelelő szellőzés károsíthatja a berendezést, ronthatja a számítógép teljesítményét vagy tüzet okozhat. A számítógép felmelegedésekor a bekapcsolja a ventilátort. A ventilátor zaja normális, nem jelenti azt, hogy probléma van a ventilátorral vagy a számítógéppel.

 **FIGYELMEZTETÉS:** Ha súlyos vagy éles tárgyakat helyez a számítógépre, azzal a számítógép maradandó károkat szenvedhet.

A váltóáramú adapter csatlakoztatása

Csatlakoztassa a hálózati adaptert a számítógépre, majd dugja a fali csatlakozóba vagy túlfeszültség-védelemmel ellátott elosztóba.

⚠ VIGYÁZAT! A tápadapter a világ bármely részén használható. Az aljzatok és elosztók a különböző országokban eltérhetnek. Nem kompatibilis kábel használata vagy a kábel helytelen csatlakoztatása az elosztóba, a fali aljzatba tüzet okozhat, vagy a berendezés tönkremeneteléhez vezethet.

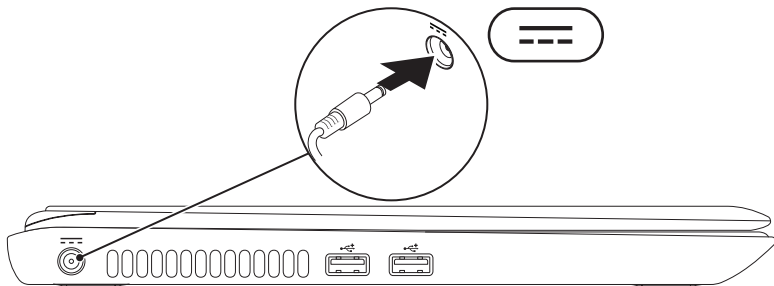

A hálózati kábel csatlakoztatása (opcionális)

Vezetékes hálózati csatlakozás használatához csatlakoztassa a hálózati kábelt.

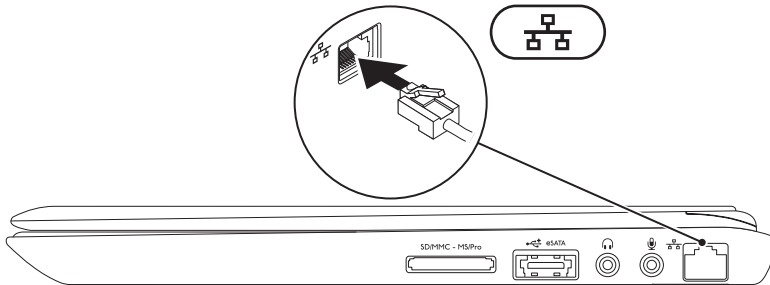

Nyomja meg a kapcsológombot

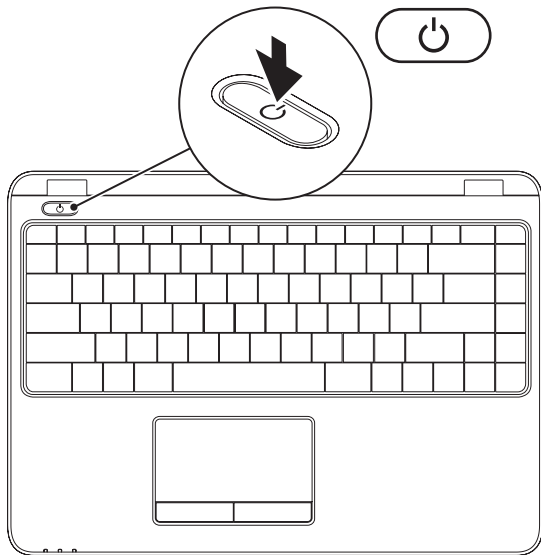



Az Operációs rendszer beállítása

Az Ön számítógépére a kívánság szerinti operációs rendszer van előtelepítve.

A Microsoft Windows telepítése

A Microsoft® Windows® első telepítéséhez kövesse a képernyőn megjelenő utasításokat. Ezek kötelezőek és szánjon rá elég időt, hogy végighaladjon rajtuk. A Windows telepítőképernyő több folyamaton keresztülvezeti, beleértve a licencszerződés elfogadását, preferenciális beállításokat és az Internet csatlakozás beállítását.

 **FIGYELMEZTETÉS: Ne szakítsa meg az operációs rendszer beállítási folyamatát.**
Ellenkező esetben a számítógépe használhatatlanná válik és újra kell telepítenie az operációs rendszert.

 **MEGJEGYZÉS:** A számítógép optimális teljesítménye érdekében javasolt a legfrissebb BIOS és illesztőprogramok letöltése a következő címről: **support.dell.com**.

 **MEGJEGYZÉS:** Az operációs rendszerrel és annak szolgáltatásaival kapcsolatban lásd **support.dell.com/MyNewDell**.

Az Ubuntu telepítése

Az Ubuntu® első telepítéséhez kövesse a képernyőn megjelenő utasításokat. Az operációs rendszerrel kapcsolatos további információkért lásd az Ubuntu dokumentációját.

Rendszer-visszaállító adathordozó létrehozása (javasolt)

 **MEGJEGYZÉS:** A Microsoft Windows telepítését követően javasolt azonnal létrehozni egy rendszer-visszaállító adathordozót.



A rendszer-visszaállító adathordozó visszaállítja a merevlemezt a számítógép vásárlásakor működőképes állapotra, anélkül, hogy törölné a fájlokat (anélkül, hogy ehhez szükség lenne az *Operációs rendszer* lemezre). A rendszer-visszaállító adathordozót akkor használhatja, amennyiben a hardveren, szoftveren, illesztőprogramokon vagy más rendszerbeállításokon végzett módosítások következtében a rendszer nem kívánt állapotba kerülne.

A rendszer-visszaállító adathordozó létrehozásához a következőkre van szüksége:

- Dell DataSafe Local Backup
- USB memória legalább 8 GB tárhellyel vagy DVD-R/DVD+R/Blu-ray Disc™ lemez

 **MEGJEGYZÉS:** A Dell DataSafe Local Backup nem támogatja az újraírható lemezeket.

A rendszer-visszaállító adathordozó létrehozásához:

1. Győződjön meg róla, hogy az AC adapter csatlakoztatva van (lásd az „AC Adapter csatlakoztatása” c. fejezetet a következő oldalon: 6).
 2. Csatlakoztassa az USB memóriát a számítógépre.
 3. Kattintson a **Start**  → **Programok** → **Dell DataSafe Local Backup** menüpontra.
 4. Kattintson a **Rendszer-visszaállító adathordozó létrehozása** opcióra.
 5. Kövesse a kijelzőn megjelenő utasításokat.
-  **MEGJEGYZÉS:** A rendszer-visszaállító adathordozóval kapcsolatban lásd a „Rendszer-visszaállító adathordozó” c. fejezetet a 66. oldalon.

A SIM kártya (opcionális) telepítése

 **MEGJEGYZÉS:** Nincs szükség a SIM kártya telepítésére, amennyiben EVDO kártyát használ az internetcsatlakozásra.

A Subscriber Identity Module (SIM) kártya telepítése lehetővé teszi az internetre csatlakozást. Az internetre való csatlakozáshoz az Ön mobilszolgáltatójának lefedettségi területén kell tartózkodnia.

A SIM kártya behelyezése:

1. Kapcsolja ki a számítógépet.
2. Távolítsa el az akkumulátort (lásd „Az akkumulátor eltávolítása és cseréje“, 38. oldal).
3. Az akkumulátortartó rekeszben csúsztassa a SIM kártyát a SIM kártya csatlakozóba.
4. Cserélje ki az akkumulátort (lásd „Az akkumulátor eltávolítása és cseréje“, 38. oldal).
5. Kapcsolja be a gépet.

Az Inspiron számítógép üzembe helyezése

- 1 SIM kártya csatlakozó
- 2 SIM kártya
- 3 akkumulátortartó rekesz

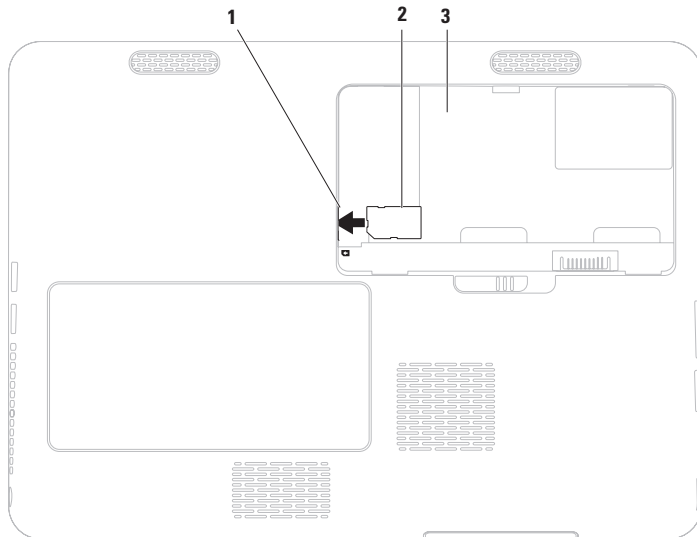

Vezeték nélküli kapcsolat engedélyezése/letiltása (opcionális)

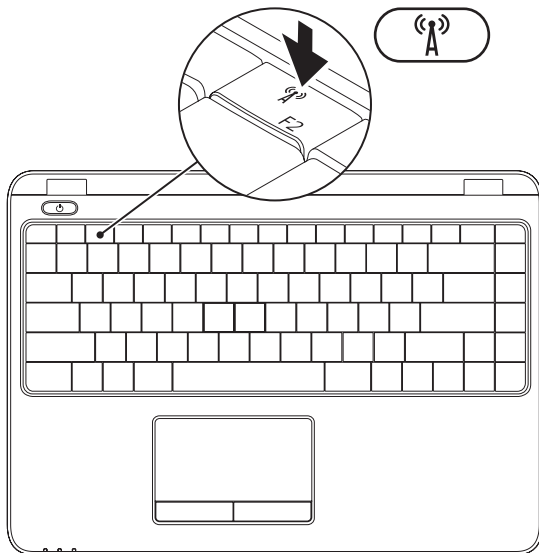

MEGJEGYZÉS: A vezeték nélküli funkció akkor elérhető számítógépén, ha rendelt WLAN kártyát a vásárláskor. A számítógép által támogatott kártyákkal kapcsolatos további információkért lásd a „Specifikációk“ c. szakaszt a 82. oldalon.

A vezeték nélküli kapcsolat engedélyezése vagy letiltása:

1. Győződjön meg róla, hogy számítógépe be van kapcsolva.
2. Nyomja meg a vezeték nélküli kapcsolat gombot  a billentyűzeten. Választásának megerősítése jelenik meg a képernyőn.

Vezeték nélküli kapcsolat engedélyezve



Vezeték nélküli kapcsolat letiltva



3. Nyomja meg újra a vezeték nélküli kapcsolat gombot  a vezeték nélküli kapcsolat engedélyezése és letiltása érdekében.

MEGJEGYZÉS: A vezeték nélküli kapcsolat gomb lehetővé teszi, hogy gyorsan kikapcsolja a vezeték nélküli adókészülékeket (Wi-Fi és Bluetooth®), például, ha a repülőgépen felszólítják, hogy kapcsoljon ki minden vezeték nélküli adókészüléket.

Külső optikai meghajtó csatlakoztatása (opcionális)

MEGJEGYZÉS: Az Ön számítógépe nem rendelkezik belső optikai meghajtóval. Használjon külső optikai meghajtót vagy bármilyen más külső tárolóeszközt a lemezeket tartalmazó folyamatok számára.

Csatlakoztassa a külső optikai meghajtót a számítógépén található USB csatlakozókra.

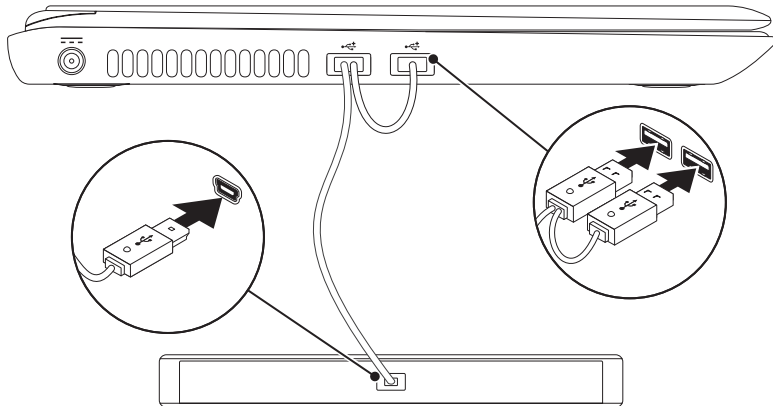

A TV tuner beállítása (opcionális)

 **MEGJEGYZÉS:** A TV tuner régióktól függően állhat rendelkezésre.

A TV tuner beállítása az első alkalommal:

1. Kattintson a **Start**  → **Programok** → **Windows Media Center** menüpontra.
2. Kövesse a kijelzőn megjelenő utasításokat.

Csatlakozás az internetre (opcionális)

Az Internethez történő csatlakozáshoz modem vagy hálózati kapcsolat és egy Internetszolgáltató (ISP) szükséges.

Ha külső USB modem vagy WLAN adapter nem szerepel az Ön eredeti rendelésében, akkor azokat a Dell weboldalán rendelheti meg: **www.dell.com**.

Vezeték nélküli kapcsolat beállítása

- Ha betárcsázós kapcsolatot használ, csatlakoztassa a telefonvonalat a külső USB modemre és a fali telefoncsatlakozóra, mielőtt megkezdéné az internetkapcsolat beállítását.
- Ha DSL vagy kábel/szatellit kapcsolatot használ, lépjen kapcsolatba az internetszolgáltatóval vagy mobiltelefon-társasággal, mielőtt megkezdéné az internetkapcsolat beállítását.

Az Internetkapcsolat beállításához, kövesse a „Setting Up Your Internet Connection (Az Internetkapcsolat beállítása)” fejezet utasításait, a 19. oldalon.

Vezeték nélküli kapcsolat beállítása

 **MEGJEGYZÉS:** A vezeték nélküli router beállításához tekintse át a routerhez mellékelt dokumentációt.

A vezeték nélküli internetcsatlakozás használata előtt csatlakoztatnia kell a gépet a vezeték nélküli routerhez.

A vezeték nélküli útvonalválasztó beállítása:

Windows Vista®

1. Bizonyosodjon meg, hogy engedélyezve van a vezeték nélküli csatlakozás a számítógépén (lásd „Vezeték nélküli csatlakozás engedélyezése és letiltása”, 14. oldal).
2. Mentsen el, zárjon be minden megnyitott fájlt, és lépjen ki minden futó alkalmazásból.
3. Kattintson **Start**  → **Connect To**.
4. Kövesse a képernyőn megjelenő utasításokat a beállítás befejezéséhez.

Windows® 7

1. Bizonyosodjon meg, hogy engedélyezve van a vezeték nélküli csatlakozás a számítógépén (lásd „Vezeték nélküli csatlakozás engedélyezése és letiltása“, 14. oldal).
2. Mentsen el és zárjon le minden nyitott fájlt, és lépjen ki minden programból.
3. Kattintson **Start**  → **Vezérlőpult**.
4. A keresőmezőbe írja a **network** (hálózat) keresőszót, majd kattintson a **Hálózat és megosztási központ** → **Csatlakozás hálózatra** opcióra.
5. Kövesse a képernyőn megjelenő utasításokat a beállítás befejezéséhez.

Setting Up Your Internet Connection

Az internetszolgáltatók és az internetszolgáltatók ajánlatai országonként eltérnek. Lépjen kapcsolatba az internetszolgáltatójával, az országában érvényes ajánlatokért.

Amennyiben a korábbiakkal ellentétben nem képes csatlakozni az internetre, akkor lehetséges, hogy internetszolgáltatójánál üzemzavar van. Lépjen kapcsolatba internetszolgáltatójával, vagy próbálja meg később a csatlakozást.

Készítse elő az internetszolgáltatótól kapott információkat. Amennyiben nincs internetszolgáltatója, a **Kapcsolódás az internethez** varázsló segítségével kereshet egyet.

Az Inspiron számítógép üzembe helyezése

Az internetkapcsolat beállításához:

Windows Vista

1. Mentsen el és zárjon be minden fájlt és lépjen ki minden megnyitott alkalmazásból.
2. Kattintson **Start**  → **Vezérlőpult**.
3. A keresőmezőbe írja a `network` (hálózat) keresőszót, majd kattintson a **Hálózat és megosztási központ** → **Csatlakozás vagy hálózat beállítása** → **Csatlakozás az internetre** opciót.
Megjelenik a **Kapcsolódás az internethez** ablak.
 **MEGJEGYZÉS:** Ha nem tudja, milyen típusú csatlakozást válasszon, akkor kattintson a **Segítség** gombra vagy lépjen kapcsolatba internetszolgáltatójával.
4. Kövesse a képernyőn megjelenő utasításokat és használja az internetszolgáltató által megadott adatokat a telepítés végrehajtásához.

Windows 7

1. Mentsen el és zárjon be minden fájlt és lépjen ki minden megnyitott alkalmazásból.
2. Kattintson **Start**  → **Vezérlőpult**.
3. A keresőmezőbe írja a `network` (hálózat) keresőszót, majd kattintson a **Hálózat és megosztási központ** → **Új csatlakozás vagy hálózat beállítása** → **Csatlakozás az internetre** opcióra.
Megjelenik a **Kapcsolódás az internethez** ablak.
 **MEGJEGYZÉS:** Ha nem tudja, milyen típusú csatlakozást válasszon, akkor kattintson a **Segítség** gombra vagy lépjen kapcsolatba internetszolgáltatójával.
4. Kövesse a képernyőn megjelenő utasításokat és használja az internetszolgáltató által megadott adatokat a telepítés végrehajtásához.

Az Ön Inspiron számítógépének használata

Ez a fejezet az Ön Inspiron számítógépén elérhető szolgáltatásokkal kapcsolatban tartalmaz információkat.

A számítógép jobb oldalának ismertetése

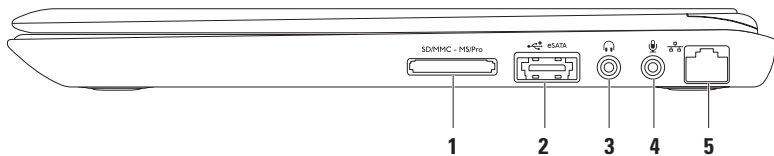

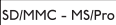

-
- 1  **7-in-1 médiakártya olvasó** — a memóriakártyákon tárolt digitális fotókhoz, zenékhez, videókhoz és dokumentumokhoz való gyors és kényelmes hozzáférést teszi lehetővé.

MEGJEGYZÉS: Szállításkor az Ön számítógépében a médiakártya nyílásban műanyag porvédő kártya található. A porvédő kártyák megvédik a használaton kívüli nyílásokat a portól és egyéb szennyeződéstől. Őrizze meg a porvédő kártyát arra az esetre, amikor nincs médiakártya a nyílásban. Más számítógépek porvédő kártyái nem biztos, hogy használhatók az Ön számítógépével.

-
- 2  **eSATA/USB combo csatlakozó** — eSATA-kompatibilis tárolóeszközök (külső merevlemezek vagy optikai meghajtók) vagy USB eszközök csatlakoztatására (egér, billentyűzet, nyomtató, külső meghajtó vagy mp3-lejátszó).



-
- 3  **Audio kimenet/fejhallgató csatlakozó** — Fejhallgató vagy hangfal csatlakoztatására.

-
- 4  **Audio bemenet/mikrofon csatlakozó** — Mikrofon vagy bemeneti jelek csatlakoztatására audio szoftverekkel való szerkesztés céljából.

-
- 5  **Hálózati csatlakozó** — Hálózatra vagy szélessávú eszközre csatlakoztatja számítógépét, amennyiben vezetékes hálózatot használ.
-

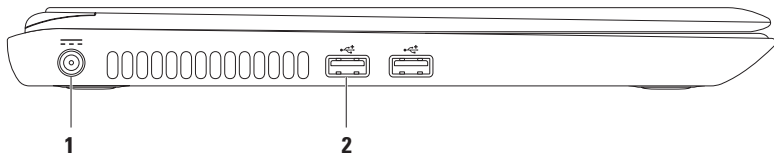
A számítógép bal oldalának ismertetése



-
-  **AC adapter csatlakozó** — Az AC adapter számítógépre csatlakoztatására és az akkumulátor töltésére szolgál.
-
-  **USB 2.0 csatlakozók (2)** — Olyan USB eszközök csatlakoztatására, mint egér, billentyűzet, nyomtató, külső meghajtó vagy mp3-lejátszó.
-

A számítógép hátlapjának ismertetése

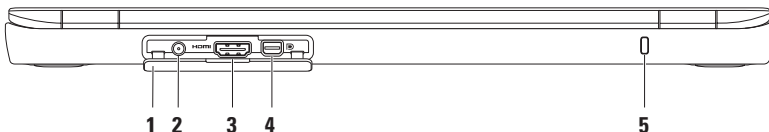

1 Csatlakozó fedél — Az antenna bemenő csatlakozó, a HDMI csatlakozó és a mini-DisplayPort fedele.

2 Antenna bemenő csatlakozó (támogatott modelleken) — külső antenna csatlakoztatására a TV-kártya (opcionális) használatával.

3  HDMI csatlakozó — TV csatlakoztatására, 5.1 audio és video jelek számára egyaránt.
MEGJEGYZÉS: Monitorral való használat esetén csak a video jel kerül leolvasásra.

4  Mini-DisplayPort csatlakozó — Digitális interfész szabványos csatlakozó, amely külső DisplayPort monitorokat és projektorokat támogat.

5 Biztonsági kábel csatlakozó — Biztonsági vezeték csatlakoztatására.

MEGJEGYZÉS: Mielőtt biztonsági vezetéket vásárolna, győződjön meg róla, hogy az kompatibilis a számítógépével.

A számítógép előlapjának ismertetése

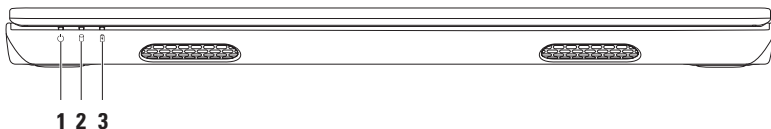

-
- 1  **Áramellátástjelző lámpa** — Az áramellátási állapotokat jelzi. Az áramellátást jelző lámpával kapcsolatos további információkért lásd az „Állapotjelző lámpák” c. fejezetet a következő oldalon: 28.

-
- 2  **Merevlemez aktivitás lámpa** — Akkor világít, amikor a számítógép adatokat ír vagy olvas. A fehér fény merevlemez-működést jelez.

 **FIGYELMEZTETÉS:** Az adatvesztés elkerülése érdekében soha ne kapcsolja ki a számítógépet, amikor a merevlemez lámpája villog.

-
- 3  **Akkumulátor állapotjelző lámpa** — Az akkumulátor töltöttségi állapotát jelzi. Az akkumulátor állapotjelző lámpájával kapcsolatos további információkért lásd az „Állapotjelző lámpák” c. fejezetet a következő oldalon: 28.

MEGJEGYZÉS: Az akkumulátor akkor töltődik, ha a számítógép az adapterrel csatlakoztatva van.

Állapotjelző lámpák

Akkumulátor állapotjelző lámpa

| | Jelzőlámpa állapota | Számítógép állapota(i) | Akkumulátor töltöttségi szint |
|--------------------------------|---------------------|------------------------------|-------------------------------|
| Váltakozó áramú adapter | folyamatos fehér | be ki/hibernált/készenlét | töltés <=98% |
| | ki | be/ki/hibernált/készenlét | >98% |
| Akkumulátor | ki | be/ki/hibernálás/készenlét | >10% |
| | folyamatos sárga | be/készenlét | <=10% |
| | ki | ki/hibernált | <10% |

 **MEGJEGYZÉS:** Az akkumulátor akkor töltődik, ha a számítógép az adapterrel csatlakoztatva van.



Bekapcsoló gomb lámpa / Áramellátást jelző lámpa 

| Jelzőlámpa állapota | Számítógép állapota(i) |
|----------------------------|-------------------------------|
| folyamatos fehér | be |
| pulzáló fehér | készenlét |
| ki | ki/hibernálás |

 **MEGJEGYZÉS:** Az áramellátási problémákkal kapcsolatban lásd az „Áramellátási problémák“ c. fejezetet a 46. oldalon.

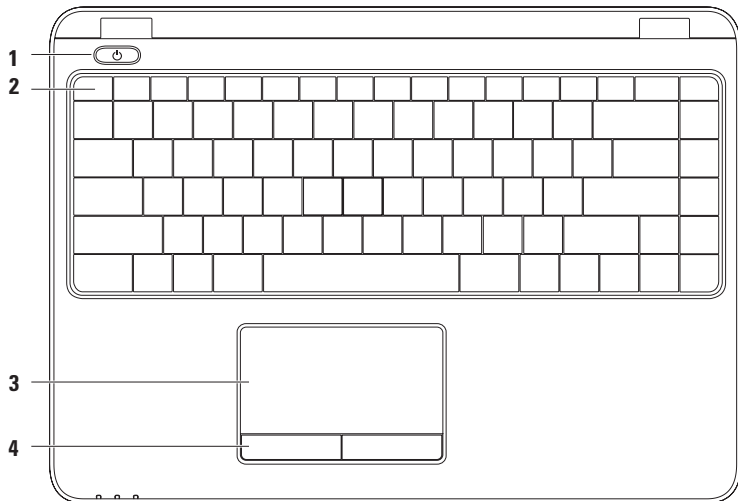
A számítógép billentyűzetének ismertetése



-
- 1**  **Tápellátás gomb és fény** — Megnyomásával kapcsolható be vagy ki a számítógép áramellátása. A gomb közepén található fény jelzi a tápellátás állapotát. A tápellátás gombbal kapcsolatos további információkért tekintse át az „Állapotjelző lámpák” c. fejezetet 28.
-
- 2** **Funkcióbillentyű sor** — A vezeték nélküli hálózat gomb, a fényerő növelése/csökkentése gomb, multimédia gombok, valamint az érintőpadot aktiváló és deaktiváló gombok ebben a sorban találhatóak. A multimédia gombokkal kapcsolatban további információkat a „Multimédia gombok” c. fejezetben találhat a következő oldalon: 34.
-
- 3** **Érintőpad** — Az egér funkcionalitását biztosítja, a kurzor mozgatására, a kiválasztott elemek kijelölésre, illetve a felület megnyomásával kattintásra használható. Az érintőpad a következő funkciókat támogatja: Görgetés, áthelyezés, nagyítás és elforgatás. Az érintőpad tulajdonságainak módosításához kattintson duplán a **Dell Touch pad** ikonra az asztal értesítési területén. Az érintőpad funkcióiról a következő oldalon tudhat meg többet: 32.
- MEGJEGYZÉS:** Az érintőpad be- vagy kikapcsolásához nyomja meg a  gombot a funkcióbillentyű sorban.
-
- 4** **Érintőpad gombok (2)** — Bal és jobb gombos kattintást tesznek lehetővé, akár egy egérnél.
-

Érintőpad műveletek

Görgetés

Tartalmak közti görgetést tesz lehetővé. A görgetés funkció a következőket tartalmazza:

Pan — A kiválasztott objektum megtekintését teszi lehetővé, amikor nem látható a teljes objektum.

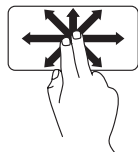

Mozgassa két ujját a kívánt irányba, a kiválasztott objektum görgetéséhez.

Automatikus függőleges görgetés — Az aktív ablak fel- és lefelé való görgetését teszi lehetővé.

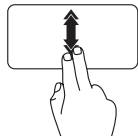

Mozgassa két ujját gyorsan fel- vagy lefelé az automatikus görgetés aktiválásához.

Érjen az érintőpadhoz a görgetés leállításához.

Automatikus vízszintes görgetés— Az aktív ablakban jobbra és balra történő görgetését teszi lehetővé

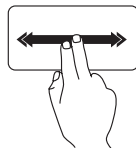

Mozgassa két ujját gyorsan fel- vagy lefelé az automatikus vízszintes görgetés aktiválásához.

Érjen az érintőpadhoz a görgetés leállításához.

Elforgatás

Tartalmak előre vagy hátra fordítását teszi lehetővé a forgatás irányától függően.

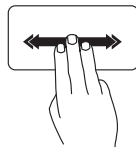

Mozgassa három ujját a kívánt irányba az aktív ablak tartalmának megfordításához.

Zoom

A képernyő nagyításának vagy kicsinyítésének arányát teszi lehetővé. A nagyítás funkció a következőket teszi lehetővé:

Nagyítás — nagyítást és kicsinyítést tesz lehetővé ujjainak közelítése és távolítása által.

A nagyításhoz:

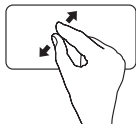

Két ujját távolítsa el egymástól az aktív ablak nézetének nagyításához.

Kicsinyítés:

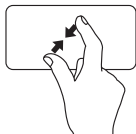

Két ujját közelítse egymáshoz az aktív ablak nézetének kicsinyítéséhez.

Elforgatás

A képernyő aktív nézetének elforgatását teszi lehetővé. Az elforgatás szolgáltatás a következőket teszi lehetővé:

Elfordítás — Az aktív tartalom 90°-os elforgatását teszi lehetővé két ujj használatával; az egyik ujj fix, míg a másik forog.

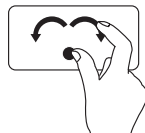

Tartsa hüvelykujját egy helyben, miközben mutatóujjával íves mozgásban jobbra vagy balra forgatja az objektumot 90°-ban az óramutató járásával egyező vagy ellentétes irányba.

Multimédia vezérlőgombok

A multimédia vezérlőgombok a billentyűzet funkciógomb sorában találhatóak. A multimédia vezérlők használatához nyomja meg a kívánt gombot. A multimédia vezérlőgombokat a **rendszerindító (BIOS) segédprogrammal** vagy a **Windows Mobility Centerrel** módosíthatja.

Rendszerbeállító segédprogram (BIOS)

1. A POST (Power On Self Test) során nyomja meg az <F2> billentyűt a BIOS-ba való belépés érdekében.
2. A **Function Key Behavior** menüpontban válassza a **Multimedia Key First** vagy **Function Key First** opciót.

Multimedia Key First — Ez az alapértelmezett opció. Nyomjon meg egy tetszőleges multimédia gombot a kapcsolódó művelet elvégzéséhez. Funkciógomb esetén nyomja meg az <Fn> gombot és a szükséges funkciógombot.

Function Key First — Nyomjon meg egy tetszőleges gombot a kapcsolódó művelet elvégzéséhez. Multimédia gomb esetén nyomja meg az <Fn>, majd a kívánt multimédia gombot.



MEGJEGYZÉS: A **Multimedia Key First** opció csak az operációs rendszerben áll rendelkezésre.

Windows Mobility Center

1. Nyomja meg a < ><x> gombot a Windows Mobility Center indításához.
2. A **funkciógomb sorban** válassza ki a **Multimédia gomb** or **funkciógombot**.



 Némítás

 A hangerő csökkentése

 A hangerő növelése

 Az előző szám vagy fejezet lejátszása

 Lejátszás vagy szüneteltetés

 A következő szám vagy fejezet lejátszása

A kijelző ismertetése

A kijelzőpanel egy kamerának és egy mikrofonnak ad helyet.

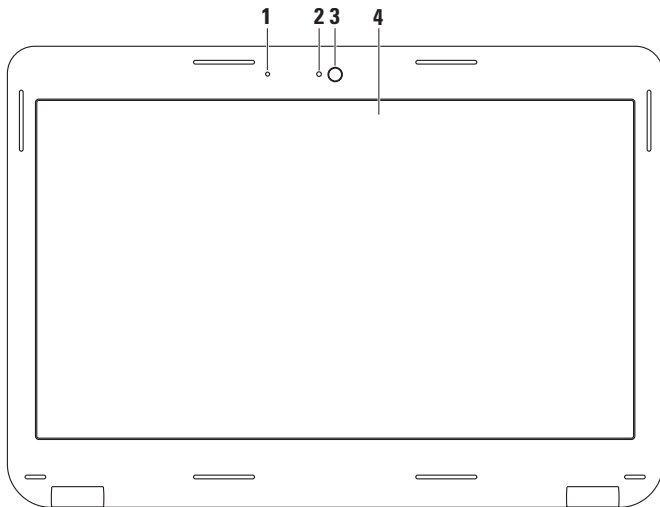



-
- 1 Mikrofon** — Kiváló minőségű hangfelvételt tesz lehetővé videokonferencia és hangrögzítés számára.

 - 2 Kamera aktivitást jelző lámpa** — Azt jelzi, hogy a kamera be vagy ki van kapcsolva.

 - 3 Kamera** — Beépített kamera videók rögzítésére, konferenciára és beszélgetésre.

 - 4 Kijelző** — A kijelző a vásárláskor hozott döntéseknek megfelelően eltérhet. A kijelzőkkel kapcsolatos részletes információkért lásd a *Dell technológiai útmutatót a merevlemezen* vagy a következő címen: **support.dell.com/manuals**.
-

Az akkumulátor kivétele és cseréje

-  **VIGYÁZAT!** Mielőtt hozzálátna az ebben a fejezetben ismertetett folyamatok elvégzéséhez, tekintse át a számítógéphez mellékelte biztonsági utasításokat.
-  **VIGYÁZAT!** Nem megfelelő akkumulátor használata növeli a tűz- és robbanásveszélyt. Ez a számítógépet kizárólag a Delltől vásárolt akkumulátorral szabad működtetni. Ne használjon más számítógépekből származó akkumulátort.
-  **VIGYÁZAT!** Az akkumulátor kivétele előtt kapcsolja ki a számítógépet és húzza ki minden külső kábelt (beleértve a hálózati adaptert).

Az akkumulátor eltávolítása:

1. Kapcsolja ki a számítógépet, és fordítsa meg.
2. Csúsztassa el kattanásig az akkumulátorrekesz zárjának kioldóját.
3. Húzza ki az akkumulátort felfelé az akkumulátortartó rekeszből.

Az akkumulátor visszahelyezése:

Az akkumulátor cseréjéhez csúsztassa a rekeszbe, amíg helyére nem kattan.

Az Ön Inspiron számítógépének használata

1 akkumulátorrögzítő fül

2 akkumulátor

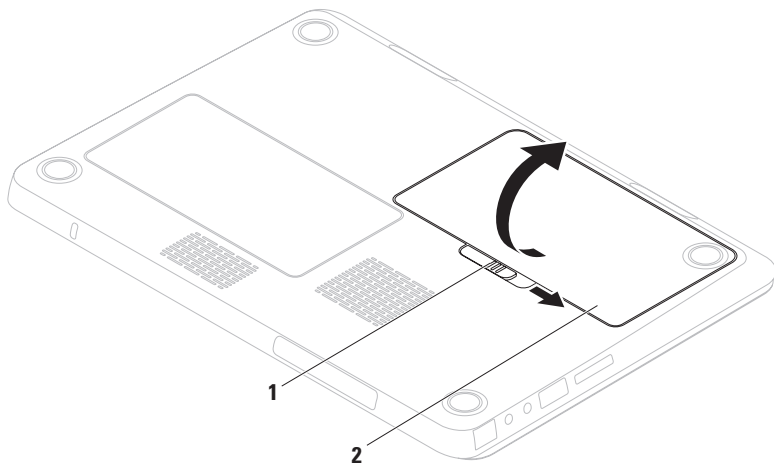

Szoftverszolgáltatások

 **MEGJEGYZÉS:** Az ebben a fejezetben leírt szolgáltatásokkal kapcsolatos további információk érdekében tekintse át a *Dell technológiai útmutatót* a merevlemezen vagy a következő címen: support.dell.com/manuals.

FastAccess arcfelismerés

Lehetséges, hogy az Ön számítógépe rendelkezik a FastAccess arcfelismerő szolgáltatással. Ez a szolgáltatás segít Dell számítógépének biztonságosságának megőrzésében azáltal, hogy megjegyzi az Ön arcvonásait, és azt automatikusan használja a bejelentkezési adatok megadására, amikor azokat normális esetben meg kellene adnia (pl. a Windows bejelentkezés vagy biztonságos weboldalakra való bejelentkezés során). További információkat itt találhat:

Start  → **Programs** → **FastAccess**.

Hatékonyság és kommunikáció

Számítógépét prezentációk, brosrák, üdvözlőlapok, szórólapok és táblázatok létrehozására használhatja. Továbbá megtekinthet és szerkeszthet digitális fényképeket és képeket. Ellenőrizze rendelését a számítógépére telepített szoftverrel kapcsolatban.

Miután csatlakozott az internetre, megtekinthet weboldalakat, létrehozhat elektronikus postafiókot, fel- és tölthet fájlokat stb.

Szórakozás és multimédia

 **MEGJEGYZÉS:** Az Ön számítógépe nem rendelkezik belső optikai meghajtóval. Használjon külső optikai meghajtót vagy bármilyen más külső tárolóeszközt a lemezeket tartalmazó folyamatok számára.

Számítógépét használhatja videók megtekintésére, játékokra, zene és internetes rádióállomások hallgatására.

Másolhat képeket és video fájlokat olyan hordozható eszközökről, mint digitális kamerák és mobiltelefonok. Opcionális szoftveres alkalmazások teszik lehetővé zenei és video fájlok létrehozását és rendezését, amelyeket lemezeire írhat, és olyan hordozható termékekre menthet, mint MP3-lejátszók és kézi szórakoztató eszközök, vagy közvetlenül TV-készüléken, projektoron vagy házimozzi rendszeren tekinthet meg.

Dell DataSafe Online Backup

 **MEGJEGYZÉS:** A Dell DataSafe Online nem minden régióban áll rendelkezésre.

 **MEGJEGYZÉS:** A gyors fel-/letöltési sebesség érdekében szélessávú kapcsolat használata javasolt.

A Dell DataSafe Online egy automatikus biztonsági adatmentési szolgáltatás, amely segít az Ön adatainak megőrzésében olyan extrém esetekben, mint lopás, tűz vagy természeti katasztrófák. A szolgáltatáshoz számítógépén keresztül, egy jelszavas felhasználói azonosítóval férhet hozzá.

További információk: delldatasafe.com.

Biztonsági mentések időzítése:

1. Kattintson duplán a Dell DataSafe Online ikonra  az eszköztáron.
2. Kövesse a képernyőn megjelenő utasításokat.

Dell Dock

A Dell Dock egy ikoncsoport amely gyors hozzáférést biztosít a gyakran használt alkalmazásokhoz, fájlokhoz és mappákhoz. A dokkot testre szabhatja:

- Ikonok hozzáadásával vagy eltávolításával
- Az egymással kapcsolatban levő ikonok kategóriákba rendezésével
- A Dokk színének és helyének módosításával
- Az ikonok tulajdonságainak módosításával



Kategória hozzáadása

1. Jobb kattintás a dokkra, majd kattintás az **Add**→ **Category** opcióra.
A **Add/Edit Category** (Kategória hozzáadása/szerkesztése) képernyő jelenik meg.
2. Adjon meg egy címet a kategória számára a **Title** mezőben.
3. Válasszon egy ikont a kategória számára a **Select an image:** ablakból.
4. Kattintson a **Mentés** elemre.

Ikon hozzáadása

Az egérrel húzza az ikont a dokkra vagy egy kategóriára.

Kategória vagy ikon eltávolítása

1. Jobb kilkk a kategóriára vagy ikonra, majd klikk a **Delete shortcut** vagy **Delete category** opcióra.
2. Kövesse a kijelzőn megjelenő utasításokat.

A dokk személyre szabása

1. Jobb klikk a dokkra majd klikk az **Advanced Setting...** opcióra.
2. Válassza ki a kívánt opciót a Dock személyre szabásához.

Problémák megoldása

Ez a fejezet a számítógépes problémák megoldásáról nyújt információt. Ha nem képes megoldást találni a problémájára a következő segítségek használatával, akkor tekintse át a „Támogatói eszközök használata” c. fejezetet a 52. oldalon, vagy a „Kapcsolatfelvétel a Dell-lel” c. fejezetet az 78. oldalon.

 **VIGYÁZAT!** Csak szakavatott szervizelő személyzet távolíthatja el a számítógép burkolatát. Lásd a *Szervizelési útmutatót* a következő címen:
support.dell.com/manuals.

Hangjelzések

Hiba vagy probléma esetén a számítógép hangjelzéseket adhat a rendszer indításakor. Ez az úgynevezett hangkódnak nevezett hangsor segít a probléma jellegének meghatározásában. Ilyen esetben jegyezze fel a hangkódot, és lépjen kapcsolatba a Dell-lel (lásd „Kapcsolatfelvétel a Dell-lel”, 78. oldal).

 **MEGJEGYZÉS:** Az alkatrészek cseréjéről lásd *Szervizelési útmutatót*:
support.dell.com/manuals.

| Hangkód | Lehetséges probléma |
|---------|--|
| Egy | Lehetséges alaplap meghibásodás - BIOS ROM ellenőrzőösszeg meghibásodás |
| Kettő | Nem található RAM NOTE: Memóriamodul telepítése vagy cseréje esetén ellenőrizze, hogy megfelelően helyezte be a memóriamodult. |
| Három | Lehetséges alaplap meghibásodás — Chipset hiba |
| Négy | RAM olvasási/írási meghibásodás |
| Öt | Valósídejű órajel hiba |
| Hat | Videokártya vagy chip meghibásodás |
| Hét | Processzor meghibásodás |
| Nyolc | Kijelző meghibásodás |

Hálózati problémák

Vezeték nélküli csatlakozások

Ha megszakad a vezeték nélküli kapcsolat —

A vezeték nélküli útvonalválasztó nem csatlakozik, vagy a vezeték nélküli hálózat le van tiltva a számítógépen.

- Ellenőrizze a vezeték nélküli útvonalválasztót, hogy az be van kapcsolva, és csatlakoztatva van az Ön adatforrására (kábelmode vagy hálózati csatlakozó).
- Bizonyosodjon meg, hogy engedélyezve van a vezeték nélküli csatlakozás a számítógépen (lásd „Vezeték nélküli csatlakozás engedélyezése és letiltása“, 14. oldal).
- Hozza létre újra a csatlakozást a vezeték nélküli útválasztóval (lásd „Vezeték nélküli kapcsolat létrehozása“, 18. oldal).
- Interferencia blokkolja vagy zavarja a vezeték nélküli csatlakozást. Próbálja meg a számítógépet közelebb vinni a vezeték nélküli útvonalválasztóhoz.

Vezetékes csatlakozások

Ha megszakad a vezetékes hálózati kapcsolatmegszakadt — a kábel nem megfelelően csatlakozik vagy megsérült.

Ellenőrizze, hogy a kábel megfelelően be van dugva, és nem sérült-e.

Áramellátási problémák

Ha az áramellátást jelző lámpa nem világít —

A számítógép hibernált vagy kikapcsolt állapotban van, illetve nem kap áramot.

- Nyomja meg a be-/kikapcsoló gombot. A számítógép kikapcsolt vagy hibernált állapot után folytatja a normális üzemelést.
- Dugja be újra az AC adaptert a számítógép csatlakozójába és a fali csatlakozó aljzatba.
- Ha a számítógép elektromos elosztóba van csatlakoztatva, győződjön meg róla, hogy az elosztó be van dugva az elektromos aljzatba, és be van kapcsolva.

- Ezen kívül iktassa ki az áramellátás védelmi eszközeit, az elosztókat és a hosszabbítókábeleket, és ellenőrizze, hogy a számítógép megfelelően bekapcsolódik.
- Ellenőrizze a fali csatlakozó működését egy másik készülékkel, például egy lámpával.
- Ellenőrizze az AC adapter csatlakozásait. Ha a hálózati adapteren van világítás, győződjön meg róla, hogy világít.
- Ha a probléma továbbra is fennáll, akkor lépjen kapcsolatba a Dell-lel (lásd „Kapcsolatfelvétel a Dell-lel”, 78. oldal).

Ha a tápellátást jelző fény folyamatosan fehéren világít és a számítógép nem reagál — akkor a kijelző csatlakoztatásával lehet hiba, illetve nincs bekapcsolva.

- Tartsa benyomva a tápellátás gombot, amíg a számítógép kikapcsol, majd kapcsolja ismét vissza.
- Ha a probléma továbbra is fennáll, akkor lépjen kapcsolatba a Dell-lel (lásd „Kapcsolatfelvétel a Dell-lel”, 78. oldal).

Ha az áramellátást jelző lámpa fehéren pulzál — a számítógép készenléti állapotban van vagy a kijelző nem válaszol.

- Nyomjon meg egy tetszőleges gombot a billentyűzeten, mozgassa az integrált vagy a csatlakoztatott egeret, vagy nyomja meg a főkapcsolót a normális használat folytatásához.
- Ha a kijelző nem válaszol, akkor nyomja meg a kikapcsológombot addig, amíg számítógép kikapcsol, majd kapcsolja be ismét.
- Ha a probléma továbbra is fennáll, akkor lépjen kapcsolatba a Dell-lel (lásd „Kapcsolatfelvétel a Dell-lel”, 78. oldal).

Amennyiben a számítógép vételét zavaró interferenciát észlelne — akkor kéretlen jel okoz interferenciát más jelek zavarása vagy blokkolása által. Az interferencia néhány lehetséges oka:

- A tápkábel, a billentyűzet és az egér hosszabbító kábelei.
- Túl sok eszközt csatlakoztatott az elektromos elosztóra.
- Több elektromos elosztó csatlakozik egy elektromos aljzatba.

Memóriaproblémák

Amennyiben elégtelen mennyiségű memóriáról kap üzenetet —

- Mentsen el és zárjon be minden megnyitott fájlt, és lépjen ki minden olyan futó alkalmazásból, amelyet nem használ, és ellenőrizze, hogy ezzel megoldotta-e a problémát.
- A minimális memóriaigényeket a szoftverek dokumentációjában nézheti meg. Szükség esetén helyezzen be több memóriát (lásd *Szervizelési útmutató* at **support.dell.com/manuals**).
- Helyezze be újra a memóriamodulokat az aljzatba (lásd *Szervizelési útmutató*: **support.dell.com/manuals**).
- Ha a probléma továbbra is fennáll, akkor lépjen kapcsolatba a Dell-lel (lásd „Kapcsolatfelvétel a Dell-lel”, 78. oldal).

Ha más memóriaproblémákat tapasztal—

- Futtassa a Dell Diagnostics segédprogramot (lásd „Dell Diagnostics”, 57. oldal).
- Ha a probléma továbbra is fennáll, akkor lépjen kapcsolatba a Dell-lel (lásd „Kapcsolatfelvétel a Dell-lel”, 78. oldal).

Lefagyások és szoftveres problémák

Ha a számítógép nem indul — Ellenőrizze, hogy a tápvezeték megfelelően csatlakozik a számítógépre és a fali csatlakozóra.

Ha egy program nem válaszol —

Zárja be a programot:

1. Nyomja meg egyszerre a <Ctrl><Shift><Esc> gombokat.
2. Kattintson az **Alkalmazások** parancsra.
3. Válassza ki a programot, amely nem válaszol.
4. Kattintson a **Feladat befejezése** gombra.

Ha egy program folyamatosan lefagy —

Tekintse át a program dokumentációját. Szükség esetén távolítsa el, majd telepítse újra a programot.

 **MEGJEGYZÉS:** A szoftverek általában tartalmaznak telepítési utasításokat a CD-n mellékelt dokumentációban.

Ha a számítógép nem válaszol, vagy kék képernyő jelenik meg—

 **FIGYELMEZTETÉS:** Ha nem sikerül leállítania az operációs rendszert, **adatokat veszthet.**

Ha a számítógép a billentyűzetre vagy az egér mozgására nem reagál, a tápellátás gombot 8 - 10 másodpercig nyomva tartva kapcsolja ki a számítógépet.

Ha a programot korábbi verziójú Microsoft® Windows® operációs rendszerre írták —

Futtassa a Programkompatibilitási varázslót. A Programkompatibilitási varázslóval a program úgy konfigurálható, hogy korábbi verziójú Microsoft® Windows® operációs rendszerű környezetben is futtatható legyen.

Problémák megoldása

A programkompatibilitási varázsló futtatása:

Windows Vista®

1. Kattintson a **Start**  → **Vezérlőpult** → **Programok** → **Régebbi program használata a Windows ezen változatával** opcióra.
2. Az üdvözlő képernyőn kattintson a **Tovább** gombra.
3. Kövesse a kijelzőn megjelenő utasításokat.

Windows® 7

1. Kattintson a **Start**  → **Vezérlőpult** → **Programok** → **Régebbi program használata a Windows ezen változatával** opcióra.
2. Az üdvözlő képernyőn kattintson a **Továbbgombra**.
3. Kövesse a kijelzőn megjelenő utasításokat.

Ha más szoftveres problémái lennének —

- Azonnal készítsen biztonsági mentést a fájljairól.
- Használjon víruskereső programot a merevlemez vagy CD-k ellenőrzésére.
- Mentsen és zárjon be minden nyitott fájlt vagy programot, majd a **Start**  menü keresztül állítsa le a számítógépet.
- Tekintse át a szoftverdokumentációt vagy lépjen kapcsolatba a szoftver gyártójával a hibaelhárítási információk szerzése érdekében:
 - Győződjön meg róla, hogy a program kompatibilis a számítógépre telepített operációs rendszerrel.
 - Győződjön meg róla, hogy a számítógép megfelel a szoftver futtatásához szükséges minimális hardverkövetelményeknek. Információkat a szoftver dokumentációjában talál.

- Győződjön meg róla, hogy a program telepítése és konfigurációja megfelelő.
- Ellenőrizze, hogy az eszközök illesztőprogramjai nem ütköznek a programmal.
- Szükség esetén távolítsa el, majd telepítse újra a programot.

Támogatói eszközök használata

Dell Support Center

A **Dell Support Center** segítségére áll az Ön számára szükséges, szervizeléssel, támogatással és rendszerspecifikus információkkal kapcsolatos információk megtalálásában.

Az alkalmazás elindításához, kattintson az eszköztáron látható ikonra .

A **Dell Support Center** weboldal megjeleníti a számítógépe modellszámát, szervízcímkejét, expressz szervízkódját, és a szervizkapcsolati információkat.

A honlap hozzáférési hivatkozásokat is tartalmaz:



Segítség

(hibaelhárítás, biztonság, rendszerteljesítmény, hálózat/internet, biztonsági mentés/visszaállítás és Windows operációs rendszer)



Riasztások

(a számítógéppel kapcsolatos műszaki támogatási riasztások)



Támogatás a Dell-től (műszaki támogatás a DellConnect™ segítségével, ügyfélszolgálat, tréning és oktatóprogramok, How-To Help with Solution Station és Online Scan with PC CheckUp)



Az Ön rendszeréről (rendszerdokumentáció, jóállási információ, rendszerinformáció, frissítések és kiegészítők)

További információért a Dell Support Centerrel kapcsolatban és az elérhető támogatási eszközökről, kattintson a **Szolgáltatások** fülre a **support.dell.com** oldalon.

My Dell Downloads

 **MEGJEGYZÉS:** A Dell Downloads nem minden régióban áll rendelkezésre.

A számítógépre telepített programokhoz nem minden esetben jár biztonsági másolat CD vagy DVD. Ez a program letölthető a My Dell Downloads-ból. Erről a weboldalról letölthető a szoftver az újratelepítéshez, vagy létrehozhatja biztonsági másolat adathordozóját.

My Dell Downloads regisztráció és használata:

1. Látogasson el a következő címre:
downloadstore.dell.com/media.
2. Kövesse a képernyőn megjelenő utasításokat a regisztráláshoz és a szoftver letöltéséhez.
3. Telepítse újra, vagy hozzon létre egy biztonsági másolat adathordozót a szoftverről későbbi használatra.

Rendszerüzenetek

Amennyiben számítógépén probléma vagy hiba merülne fel, megjeleníthet egy rendszerüzenetet, amely segít Önnek a probléma azonosításában, valamint a megoldásához szükséges lépések meghatározásában.

 **MEGJEGYZÉS:** Ha a kapott üzenet nem szerepel a következő példákban, akkor tekintse át az operációs rendszer vagy azon szoftver dokumentációját, amely a hibaüzenet megjelenésének pillanatában futott. Esetleg áttekintheti a *Dell technológiai útmutatót*, amely a merevlemezen vagy a **support.dell.com/manuals** címen található, lásd még a „Kapcsolatfelvétel a Dell-lel” c. fejezetet a 78. oldalon

Alert! Previous attempts at booting this system have failed at checkpoint [nnnn]. For help in resolving this problem, please note this checkpoint and contact Dell Technical Support (Alert! A rendszer indítására irányuló korábbi próbálkozások sikertelenek voltak a(z) [nnnn] ellenőrzőponton. A probléma megoldására irányuló segítség érdekében kérjük, jegyezze fel ezt az ellenőrzőpontot, és lépjen kapcsolatba a Dell Technical Support részlegével) — A számítógép három egymást követő alkalommal indult sikertelenül ugyanazon hiba miatt. Lépjen kapcsolatba a Dell-lel (lásd „Kapcsolatfelvétel a Dell-lel”, 78. oldal).

CMOS checksum error — Lehetséges alaplap meghibásodás vagy elem lemerült. Az elemet ki kell cserélni (lásd *Szervizelési útmutató: support.dell.com/manuals*) vagy Kapcsolatfelvétel a Dell-lel (lásd „Kapcsolatfelvétel a Dell-lel”, 78. oldal).

CPU fan failure — CPU fan has failed. A CPU ventilátort ki kell cserélni (lásd *Szervizelési útmutató*: support.dell.com/manuals).

Hard-disk drive failure — Lehetséges merevlemez meghibásodás a HDD POST során. Lépjen kapcsolatba a Dell-lel (lásd „Kapcsolatfelvétel a Dell-lel”, 78. oldal).

Hard-disk drive read failure — Lehetséges merevlemez meghibásodás a HDD indítási teszt során. Lépjen kapcsolatba a Dell-lel (lásd „Kapcsolatfelvétel a Dell-lel”, 78. oldal).

Keyboard failure — Billentyűzet meghibásodás vagy hibásan csatlakoztatott kábel.

A billentyűzet cseréjével kapcsolatban lásd: *Szervizelési útmutató*:
support.dell.com/manuals.

No boot device available — Nincs rendszerindító eszköz, ellenőrizze a kábelek csatlakozását, és hogy a meghajtó megfelelően van-e telepítve és rendszerindító eszközként van-e partíciónálva.

- Ha a merevlemez a rendszerindító eszköz, ellenőrizze a kábelek csatlakozását, és hogy a meghajtó megfelelően van telepítve és rendszerindító eszközként van partíciónálva.
- Lépjen be a rendszerbeállítás menübe, és győződjön meg róla, hogy az indítási sorrend adatai helyesek (lásd *Dell technológiai útmutató* a merevlemezen vagy a következő címen: support.dell.com/manuals).

No timer tick interrupt — Az alaplappal valamelyik chipje vagy maga az alaplappal hibásodott meg. Lépjen kapcsolatba a Dell-lel (lásd „Kapcsolatfelvétel a Dell-lel”, 78. oldal).

USB over current error — Húzza ki az USB eszközt. Használjon külső áramforrást az USB eszköz csatlakoztatására, illetve, amennyiben az eszköz két USB vezetékkel rendelkezik, akkor csatlakoztassa mindkettőt.

CAUTION - Hard Drive SELF MONITORING SYSTEM has reported that a parameter has exceeded its normal operating range. Dell recommends that you back up your data regularly. A parameter out of range may or may not indicate a potential hard drive problem (FIGYELMEZTETÉS – A merevlemez ÖNFIGYELŐ RENDSZERE azt jelezte, hogy egy paraméter átlépte saját működési tartományát. A Dell javasolja, hogy rendszeresen készítse adatairól biztonsági mentést. A működési tartományt túllépő paraméter nem feltétlenül jelent potenciális merevlemez problémát) — S.M.A.R.T hiba, lehetséges merevlemez meghibásodás. Lépjen kapcsolatba a Dell-lel (lásd „Kapcsolatfelvétel a Dell-lel“, 78. oldal).

Hardveres hibaelhárítás

Ha az operációs rendszer beállításakor egy eszközt nem észlel a rendszer, vagy konfigurálását nem találja megfelelőnek, akkor a **Hardver hibaelhárító** segítségével feloldhatja az összeférhetetlenséget.

A Hardver hibaelhárító indítása:

1. Kattintson a **Start**  → **Súgó és Támogatás** opcióra.
2. Írja a `hardware troubleshooter` (Hardver hibaelhárító) parancsot a keresőablakba, és a keresés indításához nyomja meg az <Enter> gombot.
3. A keresési eredmények között válassza ki az opciót, amely legjobban leírja a problémát, és kövesse a további hibaelhárítási lépéseket.

Dell Diagnostics

Ha problémát észlel a számítógépével, végezze el a 49. old. „Meghibásodás és szoftverproblémák” részben található ellenőrzéseket és futassa le a Dell diagnosztikát mielőtt kapcsolatba lép a Dellel.

 **MEGJEGYZÉS:** A Dell Diagnostics csak Dell számítógépeken működik.

 **MEGJEGYZÉS:** Az *illesztőprogramok és segédprogramok* lemez nem biztos hogy a rendszer részét képezi.

Ellenőrizze, hogy a tesztelendő eszköz megjelenik-e a rendszerbeállítások között, és aktív-e. A POST (Power On Self Test) során nyomja meg az <F2> billentyűt a BIOS-ba való belépés érdekében.

Indítsa el a Dell Diagnostics programot a merevlemezről vagy a *Drivers and Utilities* lemezről.

A Dell Diagnostics indítása a merevlemezről

A Dell Diagnostics a merevlemezen található egy rejtett diagnosztikai segédprogram-partícióban.

 **MEGJEGYZÉS:** Ha a számítógép nem jelenít meg semmit a képernyőn, forduljon a Dellhez (lásd a „Kapcsolatfelvétel a Dellel” részt az 78. oldalon).

1. Győződjön meg róla, hogy a számítógép csatlakozik az elektromos hálózathoz és a csatlakozóaljzat nem hibás.
2. Kapcsolja be (vagy indítsa újra) a számítógépet.
3. Amikor a DELL™ embléma megjelenik, azonnal nyomja meg az <F12> billentyűt. Válassza a **Diagnostics** (Diagnosztika) elemet a boot menüből, és nyomja meg az <Enter> billentyűt. Ez elindíthatja a számítógép PSA felmérését.

 **MEGJEGYZÉS:** Ha hosszabb várakozás után az operációs rendszer logója is megjelenik, várjon, amíg a Microsoft® Windows® asztal látható; ezt követően kapcsolja ki számítógépet és próbálja meg újra.

 **MEGJEGYZÉS:** Ha egy üzenet arra figyelmeztet, hogy nem található a diagnosztikai segédprogram-partíció, futtassa a Dell Diagnostics segédprogramot a *Drivers and Utilities* lemezről.

Ha a PSA aktiválva van:

- a. A PSA teszteket futtat.
- b. Ha a PSA sikeresen végifut, a következő üzenet jelenik meg: `"No problems have been found with this system so far. Do you want to run the remaining memory tests? This will take about 30 minutes or more. Do you want to continue? (Recommended)."`
(„A rendszer eddig ellenőrzött része

hibátlan. Elvégzi a további memóriatesztet is? Ez kb. 30 percet vagy többet vesz igénybe. Folytatja? (Javasolt).“).

- c. Ha memóriaproblémái lennének, nyomja meg az <y>, ellenkező esetben az <n> gombot. A következő üzenet jelenik meg: `"Booting Dell Diagnostic Utility Partition. Press any key to continue."`
(„A folytatáshoz nyomjon meg egy gombot.“)

- d. Nyomja meg bármelyik gombot, hogy a **Choose An Option** ablakba lépjen.

Ha a PSA nem fut:

Nyomja meg bármelyik gombot, hogy a **Choose An Option** ablakba lépjen.

4. Válassza ki a futtatni kívánt tesztet.

5. Ha a teszt során hiba lépne fel, akkor egy üzenet jelenik meg egy hibakóddal, és a probléma rövid leírásával. Jegyezze fel a hibakódot és a probléma leírását, és lépjen kapcsolatba a Dell-lel (lásd „Kapcsolatfelvétel a Dell-lel”, 78. oldal).

 **MEGJEGYZÉS:** A számítógép szervizcímkeje minden tesztképernyő felső részén látható. A szervizcímke segít a számítógép azonosításában, amikor kapcsolatba lép a Dell-lel.

6. A teszt befejezését követően zárja be a tesztképernyőt, és térjen vissza a **Válasszon egy opciót** ablakra.
7. A Dell Diagnostics programból való kilépéshez és a gép újraindításához, kattintson az **Exit** gombot.



A Dell Diagnostics indítása a Drivers and Utilities lemezről

 **MEGJEGYZÉS:** Az *Illesztőprogramok és segédprogramok* lemez nem biztos hogy a rendszer részét képezi.

 **MEGJEGYZÉS:** Az Ön számítógépe nem rendelkezik belső optikai meghajtóval. Használjon külső optikai meghajtót vagy bármilyen más külső tárolóeszközt a lemezeket tartalmazó folyamatok számára.

1. Helyezze be a *Drivers and Utilities* (Illesztőprogramok és segédprogramok) lemezt.
2. Állítsa le, és indítsa újra a számítógépet. Amikor megjelenik a DELL-embléma, azonnal nyomja meg az <F12> gombot.

 **MEGJEGYZÉS:** Ha túl sokat vár, megjelenik az operációs rendszer logója; várjon, amíg megjelenik a Microsoft® Windows® asztal; aztán kapcsolja ki a számítógépét, és próbálja meg újra.

-  **MEGJEGYZÉS:** A következő lépések csak egyszer módosítják a rendszerindítási sorrendet. A következő indításkor a számítógép a beállításoknak megfelelően végzi a rendszer indítását.
- Amikor megjelenik a rendszerindító eszközök listája, jelölje ki a **CD/DVD/CD-RW**, majd lehetőséget és nyomja meg az <Enter> gombot.
 - Válassza a **Boot from CD-ROM** opciót a megjelenő menüből, és nyomja meg az <Enter> gombot.
 - Nyomja meg az **1** gombot a CD menü indításához, és a folytatáshoz nyomja meg az <Enter> gombot.
 - Válassza a **Run the 32 Bit Dell Diagnostics** opciót a listából. Ha több verzió kerül kilistázásra, válassza ki a gépének megfelelőt.
 - Válassza ki a futtatni kívánt tesztet.
 - Ha a teszt során hiba lépne fel, akkor egy üzenet jelenik meg egy hibakóddal, és a probléma rövid leírásával. Ilyen esetben jegyezze fel a hangkódot, és lépjen kapcsolatba a Dell-lel (lásd „Kapcsolatfelvétel a Dell-lel”, 78. oldal).
-  **MEGJEGYZÉS:** A számítógép szervizcímkeje minden tesztképernyő felső részén látható. A szervizcímke segít a számítógép azonosításában, amikor kapcsolatba lép a Dell-lel.
- A teszt befejezését követően zárja be a tesztképernyőt, és térjen vissza a **Válasszon egy opciót** ablakra.
 - A Dell Diagnostics programból való kilépéshez és a gép újraindításához, kattintson az **Exit** gombra.
 - Vegye ki a *Drivers and Utilities* lemezt a meghajtóból.

Az operációs rendszer visszaállítása

Az operációs rendszert a következő módokon állíthatja vissza:

△ FIGYELMEZTETÉS: A Dell Factory Image Restore vagy az *Operációs rendszer* lemez használata véglegesen töröl minden adatot a számítógépről. Ezen opciók használata előtt lehetőleg mentsen el minden adatot.

| Lehetőség | Használata |
|---|---|
| Rendszer-visszaállítás | első megoldásként |
| Dell DataSafe Local Backup | ha a rendszer-visszaállítás nem oldotta meg a problémáját |
| Rendszer-visszaállító adathordozó | amennyiben az operációs rendszer meghibásodása megakadályozza a rendszer-visszaállítás és a DataSafe Local Backup használatát a gyári rendszerkép új merevlemezre történő telepítésekor |
| Dell Factory Image Restore (Dell gyári rendszerkép-visszaállítás) | a számítógép visszaállítása a vásárlásakor működőképes állapotra |
| <i>Operációs rendszer</i> lemez | amennyiben csak az operációs rendszert szeretné telepíteni számítógépére |

✎ MEGJEGYZÉS: Lehetséges, hogy az *Operációs rendszer* lemez nem képezi a csomag részét.

Rendszer-visszaállítás

A Windows XP operációs rendszer rendszer-visszaállítás funkciója segítségével a számítógép visszaállítható egy korábbi, működőképes állapotra (az adatfájlok érintése nélkül), ha a hardverben, szoftverben vagy más rendszerbeállításban történt módosítás miatt a rendszer nemkívánatos működési állapotba került. A rendszer-visszaállítás által végrehajtott módosítások teljes mértékben visszavonhatóak.

 **FIGYELMEZTETÉS:** Az adatfájlokról rendszeresen készítsen biztonsági másolatot. A rendszer-visszaállítás nem követi nyomon az adatfájlokat, és nem is állítja helyre őket.

 **MEGJEGYZÉS:** Az ebben a dokumentumban leírt eljárások a Windows alapértelmezett nézetére vonatkoznak, tehát lehetséges, hogy nem alkalmazhatók, ha a Dell™ számítógépet Windows klasszikus nézetre állítja.

A rendszer-visszaállítás indítása

1. Kattintson a **Start**  gombra.
2. A **Start Search** mezőbe írja a `System Restore` (Rendszer-visszaállítás) szót, és nyomja meg az <Enter> gombot.

 **MEGJEGYZÉS:** Megjelenik a **Felhasználói fiókok kezelése** ablak. Amennyiben Ön rendszergazdai jogosultságokkal rendelkezik a számítógépen, kattintson a **Folytatás** gombra, egyébként lépjen kapcsolatba a rendszergazdával a kívánt művelet folytatásához.

3. Kattintson a **Tovább** gombra, és kövesse a képernyőn megjelenő utasításokat.

Ha a Rendszer-visszaállítás nem oldotta meg a problémát, törölheti az utolsó rendszer-visszaállítási műveletet.

Az utolsó rendszer-visszaállítás visszavonása

 **MEGJEGYZÉS:** Mielőtt törli az utolsó rendszer-visszaállítást, mentsen el és zárjon be minden nyitott fájlt, és zárjon be minden futó programot. A rendszer teljes visszaállításáig ne módosítson, nyisson meg vagy töröljön fájlokat vagy programokat.

1. Kattintson a **Start**  gombra.
2. Írja a keresőmezőbe a `System Restore` (Rendszer-visszaállítás) szót, és nyomja meg az <Enter> gombot.
3. Kattintson az **Utolsó visszaállítás törlése** elemre, és kattintson a **Tovább** gombra.

Dell DataSafe Local Backup

 **FIGYELMEZTETÉS:** A Dell DataSafe Local Backup véglegesen eltávolítja a számítógép átvételének időpontjában a számítógépén található összes programot és illesztőprogramot. A Dell DataSafe Local Backup mentés használata előtt készítsen biztonsági másolatot a rendszerre telepítendő alkalmazásokról. A Dell DataSafe Local Backup alkalmazást csak akkor használja, ha a rendszer-visszaállítás nem oldotta meg a problémáját.

 **FIGYELMEZTETÉS:** Bár a Dell Datasafe Local Backup alkalmazást úgy tervezték, hogy megőrizze a számítógépén található adatokat, javasoljuk, hogy a a Dell DataSafe Local Backup használata előtt készítsen másolatot adatairól.

Az operációs rendszer visszaállítása

 **MEGJEGYZÉS:** A Dell DataSafe Local Backup nem minden régióban áll rendelkezésre.

 **MEGJEGYZÉS:** Ha a Dell DataSafe Local Backup nem áll rendelkezésre számítógépén, akkor használja a Dell Factory Image Restore (lásd „Dell Factory Image Restore“ a következő oldalon: 67) az operációs rendszer visszaállításával kapcsolatban.

A Dell DataSafe Local Backup segédprogramja visszaállítja a merevlemezt a számítógép vásárlásakor működőképes állapotra, anélkül, hogy törölné a fájlokat.

A Dell DataSafe Local Backup a következőket teszi lehetővé:

- A számítógép visszaállítása egy korábbi működőképes állapotra
- Rendszer-visszaállító média létrehozása

Dell DataSafe Local Backup Basic

A gyári rendszerkép visszaállítása az adatok megtartása mellett:

1. Kapcsolja ki a számítógépet.
2. Távolítson el a számítógépre csatlakoztatott minden eszközt (USB meghajtó, nyomtató stb.) és bármilyen nemrég telepített belső hardvert.

 **MEGJEGYZÉS:** Ne húzza ki a monitor vezetékét, a billentyűzetet, az egeret vagy a tápvezetékét.

3. Kapcsolja be a gépet.
4. A DELL™ logó megjelenésekor nyomja meg többször az <F8> gombot az **Advanced Boot Options** ablak megjelenítéséhez.

 **MEGJEGYZÉS:** Ha túl sokat vár, és megjelenik az operációs rendszer logója, akkor várjon, amíg megjelenik a Microsoft Windows asztal; aztán kapcsolja ki a számítógépet, és próbálja meg újra.

5. Válassza a **Számítógép helyreállítása** elemet.
6. Válassza a **Dell Factory Image Recovery és DataSafe opciókat** és kövesse a képernyőn megjelenő utasításokat.

 **MEGJEGYZÉS:** A visszaállítási folyamat hossza a visszaállítandó adatok mennyiségétől függ.

 **MEGJEGYZÉS:** További információkért tekintse át a 353560. számú tudásbázis cikket a következő címen: **support.dell.com**.

Frissítés Dell DataSafe Local Backup Professional alkalmazásra

 **MEGJEGYZÉS:** A Dell DataSafe Local Backup Professional alkalmazást akkor telepítheti számítógépére, amennyiben megrendelte azt a készülék vásárlásakor.

A Dell DataSafe Local Backup Professional a következő kiegészítő szolgáltatásokat nyújtja:

- Biztonsági mentés és visszaállítás fájltypusok alapján
- Fájlok biztonsági mentése helyi tárolóeszközre
- Automatikus biztonsági mentések készítése

Frissítés a Dell DataSafe Local Backup Professional verzióra:

1. Kattintson duplán a Dell DataSafe Local Backup ikonra  az eszköztáron.
2. Kattintson az **UPGRADE NOW!** (FRISSÍTÉS MOST!) gombra.
3. A frissítés elvégzéséhez kövesse a megjelenő utasításokat.

Rendszer-visszaállító adathordozó

 **FIGYELMEZTETÉS:** Bár a rendszer-visszaállító adathordozót úgy tervezték, hogy megőrizze az adatfájlokat számítógépén, ajánlott egy biztonsági másolat készítése, mielőtt használná a rendszer-visszaállító adathordozót.

A Dell DataSafe Local Backup segítségével létrehozott rendszer-visszaállító adathordozóval állíthatja vissza a merevlemez a számítógép vásárlásakor működőképes állapotra, anélkül, hogy törölné a fájlokat.

A következő esetekben használja a rendszer-visszaállító adathordozót:

- Olyan operációs rendszer-hiba esetén, amely lehetetlenné teszi a számítógépre telepített visszaállítási opciók alkalmazását.
- Merevlemez-hiba esetén, amely lehetetlenné teszi, hogy az adatok visszaállításra kerüljenek.

Számítógépe gyári rendszerképnek visszaállítása a rendszer-visszaállító adathordozóval:

1. Helyezze be a rendszer-visszaállító lemezt vagy USB kulcsot, és indítsa újra számítógépét.
2. Amikor megjelenik a DELL-embléma, azonnal nyomja meg az <F12> gombot.

 **MEGJEGYZÉS:** Ha túl sokat vár, megjelenik az operációs rendszer logója; várjon, amíg megjelenik a Microsoft® Windows® asztal; aztán kapcsolja ki a számítógépét, és próbálja meg újra.

3. Válassza ki a megfelelő rendszerindító eszközt a listából, és nyomja meg az <Enter> gombot.

Kövesse a képernyőn megjelenő utasításokat a visszaállítás elvégzéséhez.

Dell Factory Image Restore

 **FIGYELMEZTETÉS:** A Dell Factory Image Restore (Dell gyári rendszerkép-visszaállítás) szolgáltatásai véglegesen törölnek minden adatot a merevlemezzel, és eltávolítanak minden olyan programot és meghajtóprogramot, amit Ön a számítógép átvétele óta telepített. Ha lehetséges, a funkció használata előtt készítsen biztonsági másolatot az adatokról. A Dell Factory Image Restore (Dell gyári rendszerkép-visszaállítás) szolgáltatást csak abban az esetben használja, ha a rendszer-visszaállítás nem oldotta meg az operációs rendszer problémáját.

 **MEGJEGYZÉS:** Előfordulhat, hogy a Dell gyári rendszerkép-visszaállítás némely országban vagy némely számítógépen nem működik.

 **MEGJEGYZÉS:** Ha a Dell Factory Image Restore nem áll rendelkezésre az Ön számítógépén, akkor használja a Dell DataSafe Local Backup programot (lásd „Dell DataSafe Local Backup“ a következő oldalon: 63) az operációs rendszer visszaállítására.

A Dell gyári rendszerkép-visszaállítást csak az operációs rendszer utolsó visszaállítási lehetőségeként használja. Ez az opció visszaállítja a merevlemezt a számítógép vásárlásakor működőképes állapotra. A számítógép átvétele után a merevlemezre került minden fájl és program — beleértve az adatfájlokat is — véglegesen törlődik a merevlemezzel. Az adatfájlok közé tartoznak a dokumentumok, a számológépek, az e-mail üzenetek, a digitális fényképek, a zenefájlok stb. A Dell Factory Image Restore használata előtt lehetőleg mentse el adatait.

A Dell Factory Image Restore indítása

1. Kapcsolja be a számítógépet.
2. A DELL logó megjelenésekor nyomja meg többször az <F8> gombot az **Advanced Boot Options** ablak megjelenítéséhez.
-  **MEGJEGYZÉS:** Ha túl sokat vár, megjelenik az operációs rendszer logója; várjon, amíg megjelenik a Microsoft® Windows® asztal; aztán kapcsolja ki a számítógépét, és próbálja meg újra.
3. Válassza a **Számítógép helyreállítása** elemet.
Megjelenik a **Rendszer-visszaállítási lehetőségek** ablak.
4. Válasszon egy billentyűzet-kiosztást, és kattintson a **Tovább** gombra.

5. A visszaállítási opciók megjelenítéséhez jelentkezzen be helyi felhasználóként. A parancssor eléréséhez a **Felhasználónév** mezőbe írja be, hogy `administrator` (rendszergazda), majd kattintson az **OK** gombra.
6. Kattintson a **Dell Factory Image Restore** (Dell gyári rendszerkép-visszaállítás) lehetőségre. Megjelenik a **Dell Factory Image Restore** üdvözlő képernyője.
-  **MEGJEGYZÉS:** A konfigurációtól függően lehet, hogy a **Dell Factory Tools** (Dell gyári eszközök), majd a **Dell Factory Image Restore** (Dell gyári rendszerkép-visszaállítás) elemeket kell választania.
7. Kattintson a **Next** (Tovább) gombra.
Megjelenik a **Confirm Data Deletion** (Adattörlés jóváhagyása) képernyő.

 **MEGJEGYZÉS:** Amennyiben nem akarja folytatni a gyári rendszerkép-visszaállítást, kattintson a **Cancel** (Mégsem) gombra.

8. Kattintson a jelölőnégyzetre annak jóváhagyására, hogy valóban folytatni kívánja a merevlemez újraformázását, és a rendszerszoftverek visszaállítását gyári állapotra, majd kattintson a **Tovább** gombra.

A visszaállítási folyamat elkezdődik, és öt vagy akár több percig is eltarthat. Egy üzenet jelenik meg, amikor megtörtént az operációs rendszer és a gyárilag telepített alkalmazások visszaállítása a gyári állapotra.

9. A számítógép újraindításához kattintson a **Befejezés** gombra.

Segítségnyújtás

Ha problémát tapasztal a számítógéppel, a következő lépések követésével megkeresheti és megállapíthatja a hibát:

1. Lásd a 44 oldalon, a számítógépén tapasztalható problémák megoldására vonatkozó, „Problémamegoldás“ című fejezetet.
2. További hibaelhárítási információkért lásd a merevlemezen vagy a következő címen található *Dell technológiai útmutatót*: **support.dell.com/manuals**.
3. Lásd a 57 oldalon, a Dell diagnosztika futtatására vonatkozó, „Dell diagnosztika“ című fejezetet.
4. Töltse ki a „Diagnosztikai ellenőrzőlistát“ az alábbi oldalon: 77.
5. Használja a Dell átfogó online szolgáltatásait a Dell Support (**support.dell.com**) weboldalán a telepítéssel és hibaelhárítási folyamatokkal kapcsolatos segítségért. Lásd az „Online szolgáltatások“ oldalt 72 a Dell online szolgáltatásait tartalmazó átfogó lista érdekében.
6. Ha az előző lépések nem oldották volna meg a problémát, akkor lásd a „Mielőtt telefonálna“ c. részt a 76. oldalon.



MEGJEGYZÉS: Hívja fel a Dell Support központot a számítógéptől, hogy az ügyfélszolgálati alkalmazottaink segíteni tudjanak a szükséges eljárások lebonyolításában.



MEGJEGYZÉS: A Dell expressz szervizkód rendszere nem minden országban áll rendelkezésre.

A Dell automata telefonos rendszerének kérésére adja meg expressz szervizkódját, hogy hívását közvetlenül a megfelelő támogatói személyzethez irányíthassuk. Ha nincs expressz szervizkódja, nyissa meg a **Dell tartozékok** mappát, kattintson duplán az **Expressz szervizkód** ikonra, és kövesse az utasításokat.

 **MEGJEGYZÉS:** Bizonyos szolgáltatások nem mindig állnak rendelkezésre minden országban az USA-n kívül. Lépjen kapcsolatba helyi Dell képviselőjével a rendelkezésre állásról kapcsolatban.

Műszaki támogatás és ügyfélszolgálat

A Dell támogatói szolgáltatása a Dell hardverrel kapcsolatos kérdéseinek megválaszolására szolgál. Az ügyfélszolgálati csoportunk számítógép alapú diagnosztizálási programokat használ a gyors és pontos válasznyújtás érdekében.

Mielőtt kapcsolatba lépne a Dell ügyfélszolgálatával, tekintse át a „Mielőtt telefonálna” című fejezetet (76), majd válassza ki az Ön régiójára vonatkozó kapcsolatinformációt, vagy látogasson el a következő oldalra: **support.dell.com**.

DellConnect

A DellConnect™ egy egyszerű online hozzáférési eszköz, amely lehetővé teszi a Dell szervizcsapata számára, hogy hozzáférjen a gépéhez egy szélessávú csatlakozáson keresztül, megvizsgálja a problémát és orvosolja azt az Ön felügyelete alatt. További részletekért, lásd: www.dell.com/dellconnect.

Online szolgáltatások

A Dell termékekről és szolgáltatásokról bővebb információt a következő weboldalakon talál:

- www.dell.com
- www.dell.com/ap (Csak Ázsiai/Csendes-óceáni országok)
- www.dell.com/jp (Csak Japán)
- www.euro.dell.com (Csak Európa)
- www.dell.com/la (Latin Amerika és Karib-országok)
- www.dell.ca (Csal Kanada)

A Dell ügyfélszolgálatot a következő weboldalakon és e-mail címeken érheti el:

Dell ügyfélszolgálat weboldalak

- support.dell.com
- support.jp.dell.com (Csak Japán)
- support.euro.dell.com (Csak Európa)
- supportapj.dell.com (Csak Ázsiai/Csendes-óceáni országok)

Dell Support e-mail addresses

- mobile_support@us.dell.com
- support@us.dell.com
- la-techsupport@dell.com (Csak Latin Amerika és Karib-országok)
- apsupport@dell.com (Ázsiai/Csendes-óceáni országok)

Dell marketing és értékesítés e-mail címek

- apmarketing@dell.com (Csak Ázsiai/Csendes-óceáni országok)
- sales_canada@dell.com (Csak Kanada)

Névtelen fájlátviteli protokoll (FTP)

- [ftp.dell.com](ftp://ftp.dell.com)

Belépés felhasználóként: `anonymous` nevet, és használja az e-mail címét jelszóként.

Automatikus rendelés-állapot szolgáltatás

Ellenőrizheti bármelyik megrendelt Dell termék állapotát a support.dell.com oldalon, vagy ha felhívja az automatikus rendelés-állapot szolgáltatást. Egy hangfelvétel lekérdezi a szükséges információkat, hogy meghatározhassa a termék szállítási állapotát.

Ha problémák merülnek fel a rendelésével kapcsolatban, mint például hiányzó részek, nem megfelelő részek, vagy helytelen számlázás, forduljon a Dell ügyfélszolgálati csoportjához. Have your invoice or packing slip handy when you call.

Az Ön régiója számára érvényes telefonszám érdekében lásd „A Dell elérhetőségei” c. fejezetet: 78.



Termékinformáció

Ha a rendelkezésre álló Dell termékekről szeretne érdeklődni, vagy rendelést szeretne leadni, látogasson el a www.dell.com weboldalra. Az Ön régiója számára érvényes telefonszám vagy egy értékesítési specialista elérése érdekében lásd „A Dell elérhetőségei“ c. fejezetet: 78.

Garanciális vagy hitelre vásárolt termékek visszaküldése javításra

Készítse elő a javításra vagy visszaszolgáltatásra szánt tárgyakat a következő módon:

 **MEGJEGYZÉS:** Mielőtt visszaküldené a terméket a Dell számára, ne feledjen biztonsági másolatot készíteni a merevlemezről vagy a termék bármely más adathordozójáról. Távolítson el minden bizalmas, védett vagy személyes információt és cserélhető adathordozót, például CD lemezt vagy médiakártyát. A Dell nem vállal felelősséget az Ön személyes jellegű adataiért, elveszett adataiért vagy a visszaküldés során elveszett adathordozóiért.

1. Hívja fel Dell-t hogy kapjon egy csereutalvány számot, és írja fel olvashatóan és feltűnően a doboz külsejére. Az Ön régiója számára érvényes telefonszám érdekében lásd „A Dell elérhetőségei“ c. fejezetet: 78.
 2. Mellékeljen egy számlamásolatot és az visszaszolgáltatás okának a leírását egy levélben.
 3. Mellékeljen egy Diagnosztikai ellenőrzőlista másolatot (lásd: „Diagnosztikai ellenőrzőlista“ a következő oldalon: 77), amelyen feltünteti a lebonyolított tesztek és a Dell Diagnostics által jelzett hibaüzeneteket (lásd: „Dell Diagnostics“ a 57. oldalon).
 4. A visszaküldendő termékhez mellékeljen minden kiegészítő alkatrészt (vezetékek, szoftver, útmutatók stb.), amennyiben visszatérítendő tárgyról van szó.
 5. Csomagolja be a visszatérítendő tárgyat az eredeti (vagy egyenértékű) csomagolásba.
-  **MEGJEGYZÉS:** A szállítási költségeket Ön állja. A szállítási költségeket Ön állja. Ugyancsak felelős a visszaszállított termék biztosításáért, és vállalja a felelőséget, ha szállítás közben elveszik a termék.
-  **MEGJEGYZÉS:** Ha a visszaküldött termék a fent említett követelményeknek nem felel meg, a Dell rakodó dokknál nem fogadják el, és visszaküldik Önhöz.

Mielőtt telefonálna

MEGJEGYZÉS: Telefonálás előtt legyen kéznél az express szervizkódja. A kód segítségével a Dell automatizált támogatórendszere hatékonyabban elirányítja hívását. A szervizcímke felől is kérdezhetik.

A szervizcímke megkeresése

A szervizcímke a számítógép alsó részén található.

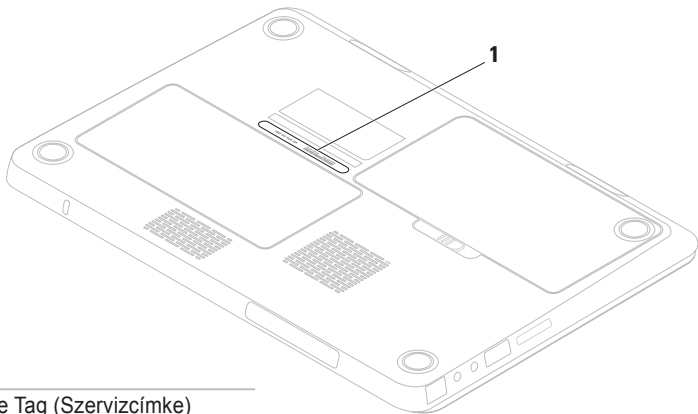

1 Service Tag (Szervizcímke)

Ne feledje el kitölteni a következő Diagnosztikai ellenőrzőlistát. Ne feledje el kitölteni a következő diagnosztikai ellenőrzőlistát. Megkérhetik Önt, hogy beírjon bizonyos parancsokat a billentyűzet segítségével, közvetítsen részletes információkat a művelet közben, vagy, hogy más, csak az Ön számítógépétől lehetséges hibakeresési lépéseket végezzen el. Biztosítsa, hogy a számítógép dokumentációja kéznél van.

Diagnosztikai ellenőrzőlista

- Név:
- Dátum:
- Cím:
- Telefonszám:
- Szervizcímke (a számítógép hátán vagy alján megtalálható vonalkód):
- Expressz szervizkód:
- Csereutalvány szám (ha biztosította egy Dell ügyfélszolgálati szakember):
- Operációs rendszer és verziója:
- Eszközök:
- Bővítőkétyák:
- Kapcsolódva van egy hálózatra? Igen / Nem
- Hálózat, verzió, és hálózati kártya:
- Programok és verziók:

Segítségnyújtás

Tanulmányozza át az operációs rendszer dokumentációját a számítógép rendszerindító fájljainak meghatározása érdekében. Ha a számítógéphez nyomtató van csatlakoztatva, nyomtassa ki az összes fájlt. Ellenkező esetben rögzítse az egyes fájlok tartalmát, mielőtt hívná a Dell-t.

- Hibaüzenet, hangkód vagy diagnosztikai kód:
- A probléma és a lebonyolított hibakeresési eljárások leírása:

Kapcsolatfelvétel a Dell-lel

Az Egyesült Államok ügyfelei hívják a következő számot: 800-WWW-DELL (800-999-3355).



MEGJEGYZÉS: Amennyiben nincs élő Internet kapcsolata, akkor a vásárlástól szóló számlán, a csomagolásban található nyomtatványon, vagy a Dell termékkatalógusban talál elérhetőségi információkat.

A Dell többféle online és telefonos támogatást és szervizszolgáltatást kínál. A rendelkezésre állás országtól és terméktől eltérő; lehetséges, hogy bizonyos szolgáltatások nem állnak rendelkezésre az Ön országában.

A Dell értékesítési, technikai támogatási és vevőszolgálati elérhetőségei:

1. Látogason el a www.dell.com/contactdell weboldalra.
2. Válassza ki országát vagy régióját.

3. Válassza ki a megfelelő szervizelési vagy terméktámogatói hivatkozást, az Ön készülékének megfelelően.
4. Válassza az Ön számára legkényelmesebb módszert a Dell elérésére.

További információk és források

Ha a következőkre lenne szüksége:

az operációs rendszer újratelepítése

diagnosztikai program futtatása a számítógépén,

laptop operációs rendszer újratelepítése

További információk a Microsoft® Windows® operációs rendszerről és szolgáltatásiról

a számítógép frissítése olyan kiegészítő alkatrészekkel, mint egy új merevlemez elhasználadott vagy meghibásodott alkatrész cseréje

Lásd:

„Rendszer-visszaállító adathordozó“, 66. oldal

„Dell Diagnostics“, 57. oldal

„My Dell Downloads“, 53. oldal

support.dell.com

a *Szervizelési útmutató* a következő címen:
support.dell.com/manuals



MEGJEGYZÉS: Bizonyos országokban a számítógép felnyitása és alkatrészeinek cseréje érvénytelenítheti a garanciát. Mielőtt a számítógép belsejében végezne munkálatokat, tekintse át a garanciára és a visszaküldésre vonatkozó feltételeket.

Ha a következőkre lenne szüksége:

tekintse át számítógépének biztonságos használatára vonatkozó információkat tekintse át a garanciára, felhasználási feltételekre (csak USA), biztonsági utasításokra vonatkozó, továbbá a szabályozó jellegű és ergonómiai információkat, valamint a végfelhasználói licencszerződést

keresse meg a Szervizcímét/Expressz szervizkódot — a számítógép azonosításához a **support.dell.com** weboldalon, vagy a műszaki támogatás igénybevételéhez a szervizcímét kell használnia

illesztőprogramok és letöltések
műszaki támogatás és terméksúgó elérése
ellenőrizze az új rendelések állapotát
megoldások és válaszok általános kérdésekre
információk és frissítések számítógépével kapcsolatban, illetve haladó szintű műszaki referenciaanyagok szakemberek vagy tapasztalt felhasználók számára

Lásd:

az Ön számítógépéhez mellékelt biztonsági és szabályozó dokumentumokat, valamint a Dell weboldal következő címén található Megfelelőségi oldalát:



www.dell.com/regulatory_compliance

a számítógépének alsó részét
a **Dell Support Center**. A **Dell Support Center** indításához kattintson a tálcán található ikonra 

support.dell.com

Műszaki adatok

Ez a fejezet a számítógép telepítéséről, az illesztőprogramok és a számítógép frissítéséről tartalmaz információkat.

 **MEGJEGYZÉS:** Az ajánlatok régióként változhatnak. A számítógépének konfigurációjára vonatkozó bővebb információkért válassza a **Start**  → **Súgó és támogatás** menüpontot, majd válassza a számítógép információinak megtekintése opciót.

Számítógép modell

Dell™ Inspiron™ M301Z

Processzor

| | |
|----------------|---|
| Inspiron M301Z | AMD™ Athlon™ AMD Athlon Dual-Core AMD Turion™ Dual-Core |
|----------------|---|

Rendszer lapkakészlet

| | |
|----------------|------------|
| Inspiron M301Z | AMD RS880M |
|----------------|------------|

Memória

| | |
|-------------------------|---|
| Memóriamodul csatlakozó | két, felhasználó számára hozzáférhető SODIMM csatlakozó |
| Memóriamodul kapacitása | 1 GB, 2 GB és 4 GB |
| Minimális memória | 2 GB |
| Maximális memória | 8 GB |

Memória

Lehetséges memória konfigurációk 2 GB, 3 GB, 4 GB, 5 GB, 6 GB, és 8 GB

Memóriatípus 1333 MHz SODIMM DDR3 (800 MHz)

 **MEGJEGYZÉS:** A memória frissítésével kapcsolatos információkért tekintse át a *Szervizelési útmutatót* a következő címen: support.dell.com/manuals.

Kommunikáció

Modem (opcionális) Külső V.92 56K USB modem

Hálózati adapter 10/100 Ethernet LAN az alaplapon

Vezeték nélküli WLAN, WWAN, WiMax/Wi-Fi abgn/agn és Bluetooth® vezeték nélküli technológia

memóriakártya-olvasó

Támogatott kártyák Secure Digital (SD) memóriakártya
Secure Digital Input/Output (SDIO) kártya
Secure Digital High Capacity (SDHC) memóriakártya
Memory Stick PRO MultiMedia kártya (MMC)
xD-Picture kártyák

Audio

Audio vezérlő IDT 92HD79B

hangszóró 2 x 0.5 W hangszórók

Hangerő szabályozók szoftver menük és médiavezérlők

Videó

Inspiron M301Z

UMA

Videóvezérlő ATI Mobility Radeon™ HD 4225

Videómemória max. 3067 MB + 128 MB (oldalsó port) megosztott memória

Képernyő

Típus 13.3" HD WLED, TrueLife

Kijelző:

Magasság 293,41 mm (11,55 hüvelyk)

Szélesség 164,96 mm (6,49 hüvelyk)

Átló 337,8 mm (13,30 hüvelyk)

Kamera

Pixel 1,3 megapixel

Videófelbontás 160 x 120 ~1280 x 1024 (640 x 480 / 30 fps)

Billentyűzet

Billentyűk száma 86 (U.S., egyszerűsített kínai, hagyományos kínai és thai)

Csatolók

Audio egy mikrofon bemenet, egy sztereó fejhallgató/ hangfal csatlakozó és egy digitális mikrofon

Mini-Card egy teljes Mini-Card illesztőhely és egy fél Mini-Card illesztőhely

Csatolóók

| | |
|--|---|
| HDMI csatlakozó | egy 19 pólusú csatlakozó |
| Hálózati adapter | egy RJ45 csatlakozó |
| USB | két négy-tűs USB 2.0-kompatibilis csatlakozó |
| eSATA | egy hét-tűs/négy-tűs eSATA/USB kombinált csatlakozó |
| Mini-DisplayPort | egy 20-pólusú csatlakozó |
| memóriakártya-olvasó | egy 7-in-1 hely |
| Antenna bemenő csatlakozó (opcionális) | egy MCX csatlakozó |

Akkumulátor

| | |
|-------------------------------|---|
| Típusok és méretek: | |
| 6-cellás „smart“ lítium ionos | |
| Magasság | 14,30 mm (0,56 hüvelyk) |
| Szélesség | 160,30 mm (6,31 hüvelyk) |
| Mélység | 90,20 mm (3,55 hüvelyk) |
| Súly | 0,30 kg (0,66 lb) |
| Tápfeszültség | 11,1 VDC (6 cell) |
| Töltési idő (hozzávetőleges): | 4 óra (kikapcsolt számítógép esetén) |
| Működési idő | Az akkumulátor működési ideje a működtetési feltételektől függ. |
| Gombelem | CR-2032 |

Hálózati adapter

 **MEGJEGYZÉS:** Csak az Ön számítógépének megfelelő AC adaptert használjon. Tekintse át a számítógépéhez mellékelt biztonsági információkat.

| | |
|-----------------------------|-------------------------------|
| Bemenő feszültség | 100–240 VAC |
| Áramfelvétel (maximális) | 1.7 A |
| Bemeneti frekvencia | 50–60 Hz |
| Kimeneti teljesítmény | 65 W |
| Kimenő áramerősség: | 3,34 A (folyamatos) |
| Névleges tápfeszültség | 19,5 +/- 1 VDC |
| Üzemi hőmérséklet | 0° – 40°C (32° – 104°F) |
| Tárolási hőmérséklet | -40° – 70°C (-40° – 158°F) |

Érintőpanel (touch pad)

| | |
|--|---|
| X/Y pozíció felbontás (grafikus tábla mód) | 240 dpi |
| Szélesség | 89,2 mm (3,51 hüvelyk) érzékelőaktív terület |
| Magasság | 44,4 mm (1,74 hüvelyk) négyzetes |

Fizikai

| | |
|------------------------------------|---|
| Magasság | 24,0 mm (0,94 hüvelyk) |
| Szélesség | 328,0 mm (12,91 hüvelyk) |
| Mélység | 235,5 mm (9,27 hüvelyk) |
| Tömeg (6-cellás akkumulátorral) | kevesebb mint 1,78 kg (3.92 lbs) tömegre konfigurálható |

Számítógép környezet

Hőmérséklet tartomány:

| | |
|----------|-------------------------------|
| Üzemi | 0 – 35°C (32 – 95°F) |
| Tárolási | -40° – 65°C (-40° – 149°F) |

Relatív páratartalom (maximum):

| | |
|----------|--------------------------------------|
| Üzemi | 10% és 90% között (nem lecsapódó) |
| Tárolási | 5% és 95% között (nem lecsapódó) |

Maximális rázkódás (a felhasználói környezetet stimuláló, véletlenszerű rázkódási spektrumot használva):

| | |
|------------|-----------|
| Üzemi | 0,66 GRMS |
| Nem-működő | 1.30 GRMS |

Számítógép környezet

Maximális ütés (működés közben - Dell Diagnostics programmal mérve, működésben lévő merevlemezzel, 2 milliszekundumos félperiódusú szinusz-hullám erejéig mérve; működésen kívül - rögzített merevlemez fej és 2 milliszekundumos félperiódusú szinusz-hullám erejéig mérve):

| | |
|------------|-------|
| Üzemi | 110 G |
| Nem-működő | 160 G |

Tengerszint feletti magasság (maximum):

| | |
|----------|---------------------------------------|
| Üzemi | -15,2 – 3048 m (-50 – 10,000 ft) |
| Tárolási | -15.2 – 10,668 m (-50 – 35,000 ft) |

Levegőszennyeződési szint
G2 vagy alacsonyabb, az ISA-S71.04-1985 definíciója szerint

Függelék

Macrovision termék megjegyzés

Ez a termék szerzői jogi védelem alatt álló technológiát tartalmaz, amelyet az Amerikai Egyesült Államok bizonyos szabványai, valamint a Macrovision Corporation és más jogtulajdonosok szellemi tulajdonjoga véd. Ezen szellemi jogi védelem alatt álló technológia használatához a Macrovision Corporation engedélye szükséges, továbbá csak otthoni és más korlátozott felhasználásra engedélyezett, hacsak a Macrovision Corporation másképp nem rendelkezik. A technológia feltörése vagy a technológiát alkalmazó eszköz szétszedése tilos.

Információ a NOM, a Hivatalos Mexikói Szabvány számára (csak Mexikó)

Az ebben a dokumentumban szereplő eszközökkel kapcsolatban adott információk megfelelnek a Hivatalos Mexikói Szabvány követelményeinek (NOM):

Importálja:

Dell México S.A. de C.V.

Paseo de la Reforma 2620 – Flat 11°

Col. Lomas Altas

11950 México, D.F.

| Modellszám | Tápfeszültség | Frekvencia | Energiafogyasztás | Kimenő feszültség | Kimeneti intenzitás |
|------------|---------------|------------|-------------------|---------------------------|---------------------|
| P11S | 100-240 VAC | 50-60 Hz | 1.7 A | 19,5 V egyenfeszültség | 3.34 A |

A részletekről tanulmányozza át a számítógéphez mellékelt biztonsági információkat.

További biztonsági jellegű információkért kérjük, látogasson el a www.dell.com/regulatory_compliance weboldalra.

Tárgymutató

A

- adatok visszaállítása **41**
- akkumulátor töltöttség lámpa **27**
- a számítógép tulajdonságai **5, 40**

Á

- áramellátási problémák, megoldása **46**

B

- biztonsági mentés és visszaállítás **41**

D

- DellConnect **72**
- Dell Diagnostics **57**
- Dell Support Center **52**
- Diagnosztikai ellenőrzőlista **77**
- DVD-k, lejátszás és rögzítés **41**

90

E

- e-mail címek
- műszaki támogatás **73**

É

- Érintőpad műveletek **32**

F

- FTP bejelentkezés, névtelen **73**

G

- garanciális visszaküldések **74**

Gy

- gyári rendszerkép-visszaállítás **67**

H

hálózati kapcsolat

javítás **46**

hangerő **35**

Hardver hibaelhárító **56**

hosszabbító vezetékek **6**

I

illesztőprogramok és letöltések **81**

Internet csatlakozás **17**

ISP

Internetszolgáltató **17**

K

Kapcsolatfelvétel a Dell-lel **78**

M

memóriaproblémák

megoldása **48**

Mini-DisplayPort csatlakozó **26**

O

Online kapcsolatfelvétel a Dell-lel **78**

P

problémamegoldás **44**

R

Rendszerüzenetek **54**

S

SIM kártya **12**

Sz

szellőzés biztosítása **5**

szoftveres problémák **44, 49**

szoftveres szolgáltatások **40**

Tárgymutató

T

támogatás e-mail címek **73**

Támogatás kérése **70**

telepítés, mielőtt hozzálátna **5**

termékek, információk és vásárlás **74**

termékek visszaszállítása javításra **75**

terméktámogatás világszerte **72**

további források **80**

további információk **80**

Ú

újratelepítési opciók **61**

Ü

ügyfélszolgálat **71**

V

vezeték nélküli **7**

W

Windows

programkompatibilitási varázsló **49**

wireless hálózati kapcsolat **18**

Írországban nyomtatva.

www.dell.com | support.dell.com



OMRRTWA00